

TOSAN®

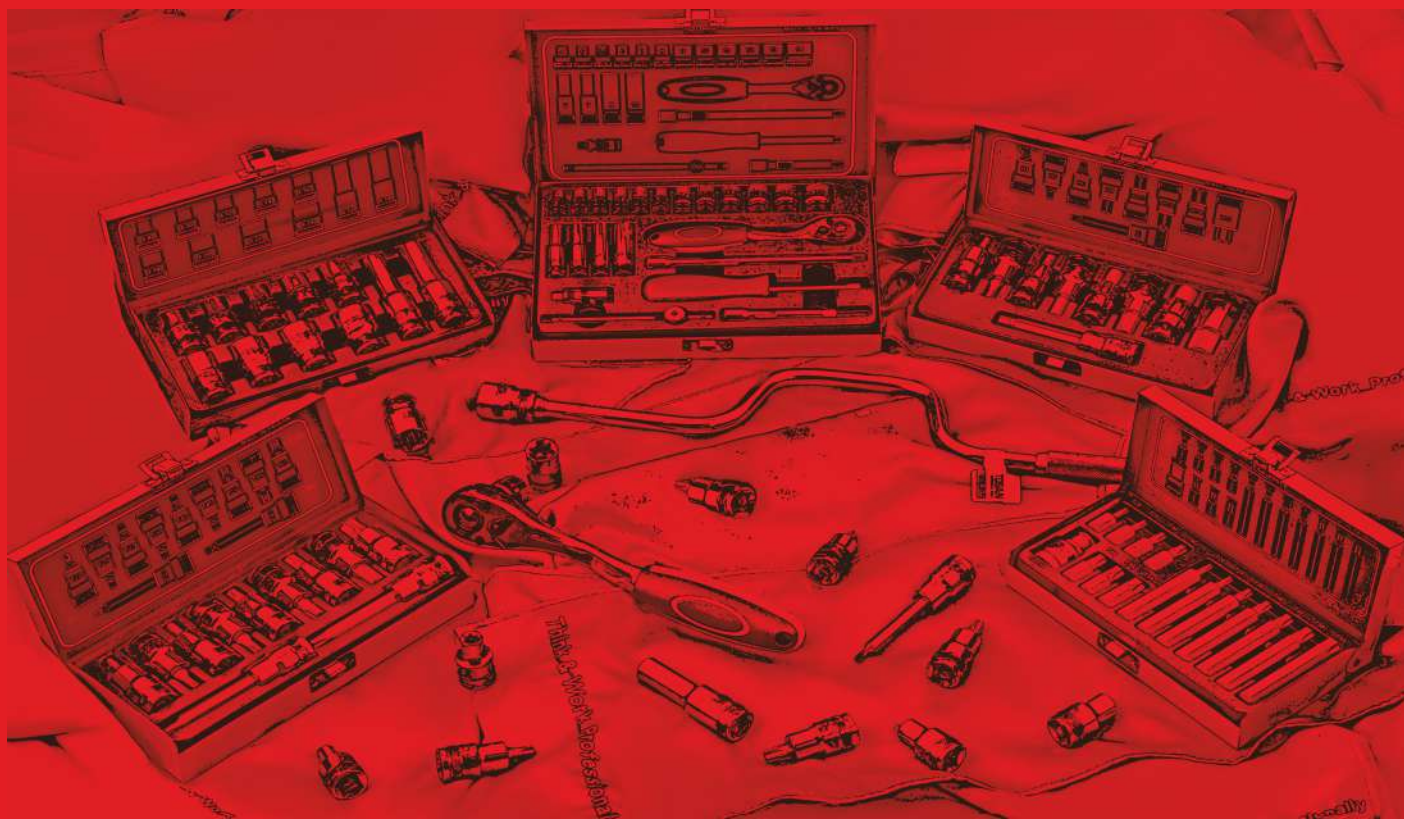

کاتالوگ ابزارهای دستی ۱۴۰۳

2024 HAND TOOLS CATALOGUE

TOSAN®

حرفه ای فکر کن ...!

سال ۱۳۷۷ بود که پس از سال‌ها کسب تجربه، جرأت به خرج دادیم و به‌عنوان اولین برند ایرانی در حوزه ابزارآلات آغاز به کار کردیم. ابزارهایی را به بازار ارائه کردیم که امتحان کیفیت خود را در آزمایشگاه‌های فنی ما پس داده باشند. صداقت با مشتریان را همیشه اولویت خود دانستیم و نام کشور سازنده واقعی هر ابزار را اعلام کردیم. نیازها و خواسته‌های مصرف‌کنندگان را شنیدیم و تلاش کردیم با ارتقاء روزافزون محصولات و حتی ابداع طرح‌های جدید آن‌ها را پاسخ دهیم. مشتریان را بعد از خرید هم تنها نگذاشتیم و به شیوه‌های مختلف مثل ارائه دستگاه امانی کنارشان ماندیم.

و همه این‌ها، به این خاطر است که می‌دانیم ابزار هر متخصص و اهل فنی تا چه حد در کیفیت زندگی و کار او اثر می‌گذارد و به نوعی حکم سرمایه‌اش را دارد؛ بنابراین وظیفه خود می‌دانیم که سرمایه‌گذاری امنی برای او ایجاد کنیم و به‌شکلی حرفه‌ای در کنار حرفه‌ای‌ها بمانیم.

حرفه ای کار کن ...!

دوباره می آید

فهرست

صفحه

۵	گریس پمپ
۶	چکش
۷	کوپلینگ
۹	انبر اتصال
۹	انبر جوشکاری
۱۰	اره باغبانی
۱۱	بادپاش
۱۲	آبپاش
۱۳	گرمکن
۱۴	قفل فرمان
۱۴	قفل پدال
۱۵	لقمه جوش
۱۶	عینک ایمنی
۱۶	دستکش ایمنی
۱۸	چسب
۲۰	کیف ابزار
۲۲	آچارها
۴۰	جعبه بکس ها
۴۸	بکس ها
۸۲	آلن ها
۸۸	پیچ گوشتی ها
۱۰۰	پلایرها
۱۱۰	قیچی ها
۱۱۸	مترها
۱۲۲	کیت ابزار
۱۲۸	جرثقیل ها
۱۳۲	چراغ قوه ها

TOSAN®



محصولات ساخت ایران

GREASE GUN



گریس پمپ تک پیستون
 - جنس بدنه: فولاد نورد شده
 - روکش دسته و بدنه: لاستیکی

پکیج/کعبه	وزن (گرم)	حجم گریس خروجی در هر پمپاژ (گرم)	فشار کاری (پوند بر اینچ مربع)	ظرفیت (گرم)	کد
1/12	1450	1	8700	500	T936-500I



GREASE GUN



گریس پمپ دو پیستون
 - جنس بدنه: فولاد نورد شده
 - روکش دسته و بدنه: لاستیکی

پکیج/کعبه	وزن (گرم)	حجم گریس خروجی در هر پمپاژ (گرم)	فشار کاری (پوند بر اینچ مربع)	ظرفیت (گرم)	کد
1/12	1500	2.15	8700	500	T936-502I



GREASE GUN FLEXIBLE HOSE



شیلنگ گریس پمپ ۴ سانت
 - جنس شیلنگ: سه لایه با روکش پلی اورتان
 - جنس اتصالات: فولاد آبکاری شده

پکیج/کعبه	وزن (گرم)	ماکزیمم فشار	نوع اتصالات	طول (میلیمتر)	کد
10/180	60	700 Bar / 10000 PSI	رزوه ای یک چهارم	400	THG-40



GREASE GUN COUPLER



سری گریس پمپ دستی
 - جنس بدنه: برنج
 - جنس مغزی: فولاد Ck20
 - جنس فک (نظام ها): فولاد سخت کاری شده
 - فشار کاری: 8700PSI - 600BAR

پکیج/کعبه	وزن (گرم)	تعداد نظام	قطر بیرونی نازل (میلیمتر)	سایز رزوه	کد
12/240	35	4	15	M10x1	TPC-M10x1





CROSS-PEEN HAMMER

چکش مهندسی

- جنس سرچکش: CK45
- روش ساخت: فورج
- میزان سختی: 40-55 HRC

پوشش/کوب	وزن (g)	ابعاد سرچکش (میلیمتر)	طول دسته (میلیمتر)	کد
6/60	300	105×23×23.5	302	300 TCPH
3/30	500	119.5×27.4×26.8	326	500 TCPH
2/18	1000	137.5×35.7×36.2	362	1000 TCPH
2/12	1500	148×42×42.7	382	1500 TCPH
2/12	2000	156×47×47.5	404	2000 TCPH



CLAW HAMMER

چکش دوشاخ (میخ کش)

- جنس سرچکش: داکتیل
- روش ساخت: ریخته گری دقیق
- میزان سختی: 30-40 HRC

پوشش/کوب	وزن (g)	ابعاد سرچکش (میلیمتر)	طول دسته (میلیمتر)	کد
3/36	500	133×30×47	320	500 TCH
6/36	250	107×23×37	261	251 TCH



CLAW HAMMER

چکش دوشاخ دسته کوتاه چوبی (میخ کش)

- جنس سرچکش: داکتیل
- روش ساخت: ریخته گری دقیق
- میزان سختی: 30-40 HRC

پوشش/کوب	وزن (g)	ابعاد سرچکش (میلیمتر)	طول دسته (میلیمتر)	کد
10/60	250	107×23×37	120	252 TCH





FEMALE COUPLERS (SOCKETS)

کوپلینگ مادگی معمولی

- جنس بدنه: فولاد Ck20
- فشار کاری: ۱۵ بار
- حداکثر فشار: ۲۰ بار
- دمای کار: ۲۰- درجه تا ۸۰ درجه سانتیگراد



		نوع کوپلینگ	سایز (اینچ)	مدل	کد
5/200	32	مادگی معمولی	1/4	بیرون رزوه	T21-20SMA
5/200	53	مادگی معمولی	1/2	بیرون رزوه	T21-40SMA
5/200	41	مادگی معمولی	1/2	تو رزوه	T21-40SFA
5/200	31	مادگی معمولی	1/4	تو رزوه	T21-20SFA
5/200	29	مادگی معمولی	1/4	شیلنگ خور	T21-17SHA
5/200	32	مادگی معمولی	5/16	شیلنگ خور	T21-20SHA
5/200	35	مادگی معمولی	3/8	شیلنگ خور	T21-30SHA



FEMALE COUPLERS (SOCKETS)

کوپلینگ مادگی اتوماتیک

- جنس بدنه: فولاد Ck20
- فشار کاری: ۱۵ بار
- حداکثر فشار: ۲۰ بار
- دمای کار: ۲۰- درجه تا ۸۰ درجه سانتیگراد

		نوع کوپلینگ	سایز (اینچ)	مدل	کد
5/200	32	مادگی اتوماتیک	1/4	بیرون رزوه	T21-20SMT
5/200	53	مادگی اتوماتیک	1/2	بیرون رزوه	T21-40SMT
5/200	29	مادگی اتوماتیک	1/4	شیلنگ خور	T21-17SHT
5/200	32	مادگی اتوماتیک	5/16	شیلنگ خور	T21-20SHT
5/200	35	مادگی اتوماتیک	3/8	شیلنگ خور	T21-30SHT





MALE COUPLERS (NIPPLES)

کوپلینگ نری معمولی

- جنس بدنه: فولاد
- فشار کاری: ۱۵ بار
- حداکثر فشار: ۲۰ بار
- دمای کار: ۲۰- درجه تا ۸۰ درجه سانتیگراد

		نوع کوپلینگ	سایز (اینچ)	مدل	کد
10/400	24	نری معمولی	1/4	بیرون رزوه	T21-20PMA
10/400	53	نری معمولی	1/2	بیرون رزوه	T21-40PMA
10/400	28	نری معمولی	1/4	تو رزوه	T21-20PFA
10/400	24	نری معمولی	1/4	شیلنگ خور	T21-17PHA
10/400	31	نری معمولی	3/8	شیلنگ خور	T21-30PHA





WELDING MACHINE EARTH CLAMP

انبر اتصال

– مجهز به شیلد مسی با کیفیت به منظور رسانایی بهتر هنگام کار با ابزار
– دارای شیار مخصوص قرارگیری کابل روی بدنه

		سایز کابل (میلیمتر)	حداکثر جریان کاری (آمپر)	کد	
1/50	200	25-50	350	T150-350WMECI	



ELECTRODE HOLDER

انبر جوشکاری

– جنس فک پایین: مس با خلوص بالا
– جنس فک بالا: فولاد با روکش برنج
– جنس بدنه: فایبر گلاس درجه یک
– نوع فنر: فولاد گالوانیزه

		سایز کابل (میلیمتر)	سایز الکتروود (میلیمتر)	جریان کاری (آمپر)	طول ابزار (L) (میلیمتر)	کد	
1/30	520	25-50	2-5	200-300	230	T140-200/300 EHI	
1/25	760	50-70	2-6	350-450	285	T140-350/450 EHI	





PRUNING SAW

اره باغبانی

- جنس تیغه: فولاد سخت کاری شده
- نوع تیغه: دو طرفه
- جنس دسته: PP+PVC
- جنس غلاف: PP

		سختی نوک تیغه (HRC)	ضخامت تیغه (میلیمتر)	طول تیغه (میلیمتر)	کد	
6/36	370	50	1.2	330	TPS 330I	



AIR BLOW GUN

باد پاش

- فشار کاری: 90-120 PSI
- نوع کوپلینگ: 20 PMA
- بدنه مقاوم به ضربه از جنس PP

		سایز کوپلینگ (اینچ)	طول لوله نازل (میلیمتر)	قطر نازل (میلیمتر)	کد
10/60	100	1/4	110	2	TBG-4





3 MODES SPRINKLER

آب پاش ۳ حالتی
- جنس بدنه: آلومینیوم
- جنس نازل: برنج

کد	تعداد حالات پاشش	نوع دنباله	نوع دنباله	تعداد	کد
TATN-3P	3	برنجی ۳ پله	6/48	450	



8 MODES SPRINKLER

آب پاش ۸ حالتی
- جنس بدنه: آلومینیوم
- جنس نازل: برنج

کد	تعداد حالات پاشش	نوع دنباله	نوع دنباله	تعداد	کد
TATN-8P	8	برنجی ۳ پله	6/36	500	



10 MODES SPRINKLER

آب پاش ۱۰ حالتی
- جنس بدنه: آلومینیوم
- جنس نازل: برنج

کد	تعداد حالات پاشش	نوع دنباله	نوع دنباله	تعداد	کد
TATN-10P	10	برنجی ۳ پله	6/36	500	



HEATING TORCH

گرمکن کوتاه

- جنس لوله و شیبوری: فولادی
- روکش لوله و شیبوری: کروم
- جنس نازل: برنج
- جنس شیر تنظیم: برنج
- جنس دنباله: برنج



		قطر نازل (میلیمتر)	قطر شیبوری (میلیمتر)	طول لوله گرمکن (میلیمتر)	کد
1/48	245	1	32	160	THT-16CO



HEATING TORCH

گرمکن بلند

- جنس لوله و شیبوری: فولادی
- روکش لوله و شیبوری: کروم
- جنس نازل: برنج
- جنس شیر تنظیم: برنج
- جنس دنباله: برنج



		قطر نازل (میلیمتر)	قطر شیبوری (میلیمتر)	طول لوله گرمکن (میلیمتر)	کد
1/30	400	2	65	460	THT-46CO



CLUTCH TYPE HEATING TORCH

گرمکن بلند کلاچ دار

- جنس لوله و شیبوری: فولادی
- روکش لوله و شیبوری: کروم
- جنس نازل: برنج
- جنس شیر تنظیم: برنج
- جنس دنباله: برنج



		قطر نازل (میلیمتر)	قطر شیبوری (میلیمتر)	طول لوله گرمکن (میلیمتر)	کد
1/30	450	2	65	460	THT-46CCO



STEERING WHEEL LOCK

قفل فرمان

- مدل: تک میله
- جنس بدنه: فولادی
- جنس روکش: PVC جذبی
- جنس مغزی قفل: برنجی
- جنس کلید: برنجی با آبکاری کروم



		تعداد کلید	ابعاد (میلیمتر)	طول قفل فرمان (میلیمتر)	کد
1/12	1500	2	500×110×60	500	TSL-500I



STEERING WHEEL LOCK

قفل فرمان چنگکی

- مدل: دو میله
- جنس بدنه: فولادی
- جنس روکش: PVC جذبی
- جنس مغزی قفل: برنجی
- جنس کلید: برنجی با آبکاری کروم



		تعداد کلید	ابعاد (میلیمتر)	طول قفل فرمان (میلیمتر)	کد
1/12	1500	2	480×780×115	480	TSL-480I



UNIVERSAL PEDAL LOCK

قفل پدال

- مدل: پدالی
- جنس بدنه: فولادی
- جنس روکش: PVC جذبی
- جنس مغزی قفل: برنجی
- جنس کلید: برنجی با آبکاری کروم



		تعداد کلید	ابعاد (میلیمتر)	طول قفل پدال (میلیمتر)	کد
1/12	1600	2	420×220×40	420	UPL-400I





PIPE WELDING HEATING SOCKET

لقمه جوش لوله های پلاستیکی

- جنس لقمه: آلومینیوم
- جنس روکش: تفلون
- قابلیت تحمل دما تا ۴۰۰ درجه سانتیگراد

		نوع لوله های قابل جوش	کد	
10/without carton	85	PP/PB/PE/PP-R/PE-X	TPWS-20	
10/without carton	88	PP/PB/PE/PP-R/PE-X	TPWS-25	
6/without carton	145	PP/PB/PE/PP-R/PE-X	TPWS-32	
6/without carton	177	PP/PB/PE/PP-R/PE-X	TPWS-40	



PIPE WELDING HEATING SOCKET

لقمه سَر جوش لوله های پلاستیکی

- جنس لقمه: آلومینیوم
- جنس روکش: تفلون
- قابلیت تحمل دما تا ۴۰۰ درجه سانتیگراد

		نوع لوله های قابل جوش	کد	
6/without carton	117	PP/PB/PE/PP-R/PE-X	TPWS-20H	



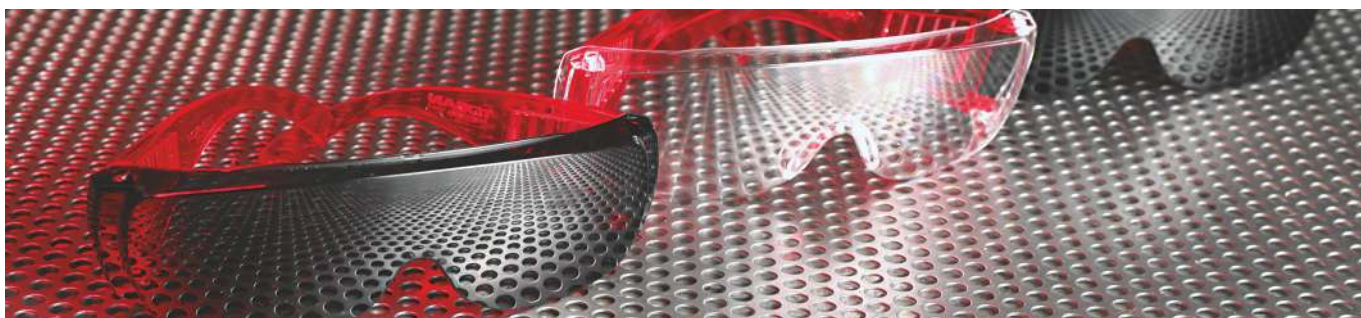

SAFETY GLASSES

عینک ایمنی (رو عینکی)

- جنس دسته: پلی کربنات
- جنس بدنه: پلی کربنات
- رنگ دسته: قرمز



		محافظة در برابر اشعه فرابنفش	رنگ بدنه	نوع عینک	درجه کیفی	کد
6/120	48	UV400	شفاف	ایمنی - رو عینکی	A	TSG-100TG
6/120	48	UV400	دودی	ایمنی - رو عینکی	A	TSG-200SG
6/120	48	UV400	مشکی	جوشکاری	A	TSG-300WG
6/120	48	UV400	مشکی	برشکاری	A	TSG-400CTG



SAFETY GLOVES

دستکش ایمنی

- مجهز به کفه ضد لغزش
- مقاوم در برابر نیروهای سایشی

		پوشش	جنس	سایز (اینچ)	کد
12/240	70	لاتکس	نخی	10	TDP-CL10
12/240	70	لاتکس	فلامنت	10	TDP-L10BS
12/240	70	لاتکس	فلامنت	10	TDP-L10
12/240	70	نیتریل	فلامنت	10	TDP-N10
12/240	70	نیتریل	فلامنت	10	TDP-NK10
12/240	70	فوم	فلامنت	10	TDP-F10





UNIVERSAL SILICONE SEALANT

چسب سیلیکون

- نوع چسب: سیلیکون پایه اسید
- ماهیت کاری: درزگیر آنتی باکتریال
- طول عمر: ۱۲ ماه از تاریخ تولید



پاکت / کارتن	وزن (g)	دمای نگهداری	دمای کاری	رنگ	کد
1/24	280	۵ تا ۲۵ درجه	۵ تا ۴۰ درجه	شفاف	T100XT
1/24	280	۵ تا ۲۵ درجه	۵ تا ۴۰ درجه	سفید	T100XW
1/24	280	۵ تا ۲۵ درجه	۵ تا ۴۰ درجه	مشکی	T100XB





FAST ADHESIVE

چسب فوری ۱-۲-۳

- نوع چسب: سیانواکریلات + فعال کننده
- ماهیت کاری: چسب فوری انواع سطوح
- طول عمر: ۱۲ ماه از تاریخ تولید

	وزن چسب مایع (گرم)	حجم اسپری (میلی لیتر)	دمای نگهداری	کد
1/25	100	399	۱۰ تا ۲۲ درجه	T123-FIX



FAST ADHESIVE

ژل چسب فوری ۱-۲-۳

- نوع چسب: سیانواکریلات
- ماهیت کاری: چسب فوری انواع سطوح
- طول عمر: ۱۲ ماه از تاریخ تولید

	وزن چسب مایع (گرم)	دمای نگهداری	کد
1/85	100	۱۰ تا ۲۲ درجه	T123-FIX100G



CRYSTAL CLEAR ADHESIVE TYPE

چسب نواری ۴۸ میلیمتری

- نوع چسب: نواری شفاف
- ماهیت کاری: بسته بندی
- طول عمر: ۶۰ ماه از تاریخ تولید

		دمای نگهداری	ضخامت	رنگ	کد
6/60	280	۱۰ تا ۲۰ درجه	۳۲ میکرون	شفاف	TAT-32M90Y
6/60	280	۱۰ تا ۲۰ درجه	۴۰ میکرون	شفاف	TAT-40M90Y





TOOLS BAG

کیف ابزار کفه دار ۳۲ سانتیمتر

- جنس: پلی استر دولایه ضدآب

کد	طول (میلیمتر)	عرض (میلیمتر)	ارتفاع (میلیمتر)	تراز	حجم
TBR-32MP	320	200	240	1400	1/12



TOOLS BAG

کیف ابزار کفه دار ۴۰ سانتیمتر

- جنس: پلی استر دولایه ضدآب

کد	طول (میلیمتر)	عرض (میلیمتر)	ارتفاع (میلیمتر)	تراز	حجم
TBR-40MP	400	220	290	1700	1/8



TOOLS BAG

کیف ابزار کفه دار ۵۰ سانتیمتر کارگاهی (صنعتی)

- جنس: پلی استر دولایه ضدآب

کد	طول (میلیمتر)	عرض (میلیمتر)	ارتفاع (میلیمتر)	تراز	حجم
TBR-50PI	500	360	290	2600	1/4



TOOLS BAG

کیف ابزار مخصوص خودرو

- جنس: پلی استر دولایه ضدآب

کد	طول (میلیمتر)	عرض (میلیمتر)	ارتفاع (میلیمتر)	تراز	حجم
TB-34XS	340	110	150	400	1/12





TOOLS BAG

کیف ابزار

- جنس: پلی استر دولایه ضدآب



تعداد/بسته بندی	وزن (کیلوگرم)	ارتفاع (میلیمتر)	عرض (میلیمتر)	طول (میلیمتر)	سایز	کد
1/12	800	200	200	320	کوچک	TB-32S
1/12	1100	250	210	330	متوسط	TB-33M
1/6	1700	300	240	370	بزرگ	TB-37L



■ ادامه دارد...

TOSAN®



آچارها

WRENCHES

COMBINATION WRENCH

آچار یکسر تخت (ترکیبی)



- جنس: کروم - وانادیوم

- پوشش: کروم مات

- روش ساخت: فورج

- استاندارد: DIN 3113



		طول (L) (میلیمتر)	سایز (میلیمتر)	کد
24/480	21	110	6	T101-6
24/480	24	120	7	T101-7
12/480	27	130	8	T101-8
12/480	35	140	9	T101-9
12/360	45	150	10	T101-10
12/360	50	160	11	T101-11
12/360	60	170	12	T101-12
12/240	75	180	13	T101-13
12/240	90	190	14	T101-14
12/240	102	200	15	T101-15
12/144	116	210	16	T101-16
12/144	139	220	17	T101-17
12/144	162	230	18	T101-18
6/96	170	240	19	T101-19
6/96	185	250	20	T101-20
6/96	214	260	21	T101-21
6/96	239	270	22	T101-22
6/72	290	280	23	T101-23
6/72	303	290	24	T101-24
6/72	340	300	25	T101-25
6/60	381	310	26	T101-26
6/60	403	320	27	T101-27
6/60	440	330	28	T101-28
6/36	489	340	29	T101-29
6/36	520	350	30	T101-30
6/36	608	370	32	T101-32
6/24	925	425	34	T101-34
6/24	1190	450	36	T101-36
6/24	1220	460	38	T101-38
6/12	1320	500	41	T101-41
6/12	1935	570	48	T101-48
4/8	2250	600	50	T101-50
4/8	2920	620	55	T101-55
2/6	3200	660	60	T101-60
2/6	3690	680	65	T101-65





DOUBLE OPEN ENDED WRENCHES



آچار دو سر تخت

- جنس: کروم - وانادیوم
- پوشش: کروم مات
- روش ساخت: فورج
- استاندارد: DIN 3110



		طول (L) (میلیمتر)	سایز (میلیمتر)	کد	
24/480	24	120	6x7	T103-67	
24/480	35	140	8x9	T103-89	
12/240	49	155	10x11	T103-1011	
12/240	76	170	12x13	T103-1213	
12/240	89	185	14x15	T103-1415	
12/240	120	200	16x17	T103-1617	
12/120	169	220	18x19	T103-1819	
12/120	214	235	20x22	T103-2022	
6/72	245	245	21x23	T103-2123	
6/72	336	260	24x27	T103-2427	
6/48	359	265	25x28	T103-2528	
6/48	510	295	30x32	T103-3032	

DOUBLE RING OFFSET WRENCHES

آچار دو سر رینگ

- جنس: کروم - وانادیوم
- پوشش: کروم مات
- روش ساخت: فورج
- استاندارد: DIN 838



		طول (L) (میلیمتر)	سایز (میلیمتر)	کد
24/360	45	170	6x7	T102-67
24/360	63	185	8x9	T102-89
12/180	80	200	10x11	T102-1011
12/144	112	220	12x13	T102-1213
12/144	147	235	14x15	T102-1415
6/72	170	255	16x17	T102-1617
6/72	218	270	18x19	T102-1819
6/72	286	290	20x22	T102-2022
6/60	340	310	21x23	T102-2123
6/60	431	330	24x27	T102-2427
6/36	486	350	25x28	T102-2528
6/36	620	375	30x32	T102-3032
6/24	760	400	32x36	T102-3236
6/24	1055	430	36x41	T102-3641
6/12	1360	460	41x46	T102-4146
6/12	1530	500	46x50	T102-4650





COMBINATION WRENCH SETS

ست آچار یکسر تخت (ترکیبی)

- جنس: کروم - وانادیوم
- پوشش: کروم مات
- روش ساخت: فورج
- استاندارد: DIN 3113

تعداد/بسته بندی	وزن (کیلوگرم)	سایز (میلیمتر)	تعداد	کد
1/24	700	8, 10, 11, 12, 13, 14, 17, 19	8	T101-S8
1/12	1200	8, 9, 10, 11, 12, 13, 14, 15, 16, 17, 19, 22	12	T101-S12
1/4	4700	8, 9, 10, 11, 12, 13, 14, 15, 16, 17, 18, 19, 20, 21, 22, 23, 24, 26, 27, 29, 30, 32	22	T101-S22



DOUBLE OPEN ENDED WRENCH SETS

ست آچار دو سر تخت

- جنس: کروم - وانادیوم
- پوشش: کروم مات
- روش ساخت: فورج
- استاندارد: DIN 3110

تعداد/بسته بندی	وزن (کیلوگرم)	سایز (میلیمتر)	تعداد	کد
1/24	820	6x7, 8x9, 10x11, 12x13, 14x15, 16x17, 18x19, 20x22	8	T103-S8
1/12	2270	6x7, 8x9, 10x11, 12x13, 14x15, 16x17, 18x19, 20x22, 21x23, 24x27, 25x28, 30x32	12	T103-S12



DOUBLE RING OFFSET WRENCH SETS

ست آچار دو سر رینگ

- جنس: کروم - وانادیوم
- پوشش: کروم مات
- روش ساخت: فورج
- استاندارد: DIN 838

تعداد/بسته بندی	وزن (کیلوگرم)	سایز (میلیمتر)	تعداد	کد
1/12	1300	6x7, 8x9, 10x11, 12x13, 14x15, 16x17, 18x19, 20x22	8	T102-S8
1/8	3190	6x7, 8x9, 10x11, 12x13, 14x15, 16x17, 18x19, 20x22, 21x23, 24x27, 25x28, 30x32	12	T102-S12







STUBBY COMBINATION WRENCHES

آچارهای دسته کوتاه (ترکیبی)

- جنس کروم - وانادیوم

- پوشش: کروم براق

- استاندارد: DIN 3113

		طول (L) (میلیمتر)	سایز (میلیمتر)	کد
12/360	20	86	8	T101-8CSW
12/360	31	96	10	T101-10CSW
12/360	39	101	11	T101-11CSW
12/360	53	106	12	T101-12CSW
12/360	55	111	13	T101-13CSW
12/240	67	116	14	T101-14CSW
12/240	86	121	15	T101-15CSW
12/240	86	126	16	T101-16CSW
12/144	102	130	17	T101-17CSW
12/144	113	136	18	T101-18CSW
12/144	144	145	19	T101-19CSW





FLARE NUT WRENCH

آچار دو سر رینگ چاکدار

- جنس: کروم - وانادیوم

- پوشش: کروم براق

- استاندارد: DIN 838

		طول (L) (میلیمتر)	سایز (میلیمتر)	کد
24/360	65	138	10x11	T104-1011
24/360	65	138	10x12	T104-1012
24/240	100	162	12x13	T104-1213
12/180	110	174	14x17	T104-1417
12/180	119	175	17x19	T104-1719
12/150	162	195	19x22	T104-1922



GEAR RING WRENCHES

آچار یکسر رینگ (دنده ای)

- جنس بدنه: کروم - وانادیوم
- جنس رینگ دندانه: کروم - مولیبدن
- آبکاری: کروم براق
- روش ساخت: فورج



		گشتاور جفجه (نیوتن متر)	قطر آچار رینگ (D) (میلیمتر)	طول (L) (میلیمتر)	سایز (میلیمتر)	کد	
10/560	51	58	20.5	160	10	T101-10MM GRC	
10/460	57	72.5	22.5	165	11	T101-11MM GRC	
10/370	74	89	24	170	12	T101-12MM GRC	
10/350	88	107	26	180	13	T101-13MM GRC	
10/260	100	128	27.5	190	14	T101-14MM GRC	
10/220	118	150	29	200	15	T101-15MM GRC	
10/180	127	175	30.5	210	16	T101-16MM GRC	
10/160	172	201	32	225	17	T101-17MM GRC	
10/140	181	230	33.5	237	18	T101-18MM GRC	
10/130	213	261	35	250	19	T101-19MM GRC	

GEAR RING WRENCHES

آچار یکسر رینگ (دنده ای)

- جنس: کروم - وانادیوم
- پوشش: کروم مات
- جنس جفجه: فولاد ضد زنگ
- روش ساخت: فورج



		گشتاور جفجه (نیوتن متر)	قطر آچار رینگ (D) (میلیمتر)	طول (L) (میلیمتر)	سایز (میلیمتر)	کد	
10/120	51	58	20.5	160	10	T101-10MMGW	
10/120	57	72.5	22.5	165	11	T101-11MMGW	
10/120	74	89	24	170	12	T101-12MMGW	
10/120	88	107	26	180	13	T101-13MMGW	
10/120	100	128	27.5	190	14	T101-14MMGW	
10/120	118	150	29	200	15	T101-15MMGW	
10/120	127	175	30.5	210	16	T101-16MMGW	
10/120	172	201	32	225	17	T101-17MMGW	
10/120	181	230	33.5	237	18	T101-18MMGW	
10/120	213	261	35	250	19	T101-19MMGW	

COMBINATION WRENCHES

آچار یک سر تخت (ترکیبی)

- جنس: کروم-وانادیوم

- پوشش اول: نیکل

- پوشش دوم: کروم براق

- روش ساخت: فورج و ماشینکاری

- استاندارد: DIN 3113



		طول (L) (میلیمتر)	سایز (میلیمتر)	کد
12/480	16	100	6	TI101-6
12/480	20	110	7	TI101-7
12/480	30	120	8	TI101-8
12/480	33	130	9	TI101-9
12/360	48	140	10	TI101-10
12/360	51	150	11	TI101-11
12/360	60	160	12	TI101-12
12/240	75	170	13	TI101-13
12/240	93	180	14	TI101-14
12/240	106	190	15	TI101-15
12/144	115	200	16	TI101-16
12/144	131	210	17	TI101-17
6/144	153	220	18	TI101-18
6/96	176	230	19	TI101-19
6/96	200	240	20	TI101-20
6/96	223	250	21	TI101-21
6/96	236	260	22	TI101-22
6/72	287	270	23	TI101-23
6/72	293	280	24	TI101-24
6/72	320	290	25	TI101-25
6/60	360	300	26	TI101-26
6/60	373	310	27	TI101-27
6/60	435	320	28	TI101-28
6/36	536	330	30	TI101-30
6/36	556	355	32	TI101-32



DOUBLE OPEN ENDED WRENCHES



آچار تکی دوسر تخت

- جنس کروم - وانادیوم
- پوشش اول: نیکل
- پوشش دوم: کروم براق
- روش ساخت: فورج و ماشینکاری
- استاندارد: DIN 3110



		طول (L) (میلیمتر)	سایز (میلیمتر)	کد
12/480	27	128	6x7	TI103-67
12/480	33	138	8x9	TI103-89
12/240	65	158	10x11	TI103-1011
12/240	67	173	12x13	TI103-1213
12/240	94	186	14x15	TI103-1415
12/240	127	202	16x17	TI103-1617
6/120	162	217	18x19	TI103-1819
6/120	214	237	20x22	TI103-2022
6/72	244	245	21x23	TI103-2123
6/72	340	267	24x27	TI103-2427
6/48	348	276	25x28	TI103-2528
6/48	480	296	30x32	TI103-3032



DOUBLE RING OFFSET WRENCHES



آچار دوسر رینگ

- جنس کروم - وانادیوم
- پوشش اول: نیکل
- پوشش دوم: کروم براق
- روش ساخت: فورج و ماشینکاری
- استاندارد: DIN 838



		طول (L) (میلیمتر)	سایز (میلیمتر)	کد
12/360	57	170	6x7	TI102-67
12/360	62	180	8x9	TI102-89
12/180	102	200	10x11	TI102-1011
12/144	122	210	12x13	TI102-1213
12/144	153	230	14x15	TI102-1415
6/72	190	250	16x17	TI102-1617
6/72	227	267	18x19	TI102-1819
6/72	277	292	20x22	TI102-2022
6/60	350	311	21x23	TI102-2123
6/60	407	327	24x27	TI102-2427
6/36	460	337	25x28	TI102-2528
6/36	585	366	30x32	TI102-3032

COMBINATION WRENCHES

آچار یک سر تخت (ترکیبی)

- جنس: کروم-وانادیوم

- پوشش اول: نیکل

- پوشش دوم: کروم براق

- روش ساخت: فورج و ماشینکاری

- استاندارد: DIN 3113



		طول (L) (میلیمتر)	سایز (میلیمتر)	کد
12/480	17	100	6	TI101-6N
12/480	20	110	7	TI101-7N
12/480	30	120	8	TI101-8N
12/480	33	130	9	TI101-9N
12/360	48	140	10	TI101-10N
12/360	52	150	11	TI101-11N
12/360	60	160	12	TI101-12N
12/240	77	170	13	TI101-13N
12/240	93	180	14	TI101-14N
12/240	107	190	15	TI101-15N
12/144	115	200	16	TI101-16N
12/144	132	210	17	TI101-17N
6/144	153	220	18	TI101-18N
6/96	177	230	19	TI101-19N
6/96	200	240	20	TI101-20N
6/96	223	250	21	TI101-21N
6/96	237	260	22	TI101-22N
6/72	287	270	23	TI101-23N
6/72	293	280	24	TI101-24N
6/72	320	290	25	TI101-25N
6/60	360	300	26	TI101-26N
6/60	373	310	27	TI101-27N
6/60	435	320	28	TI101-28N
6/36	536	330	30	TI101-30N
6/36	557	355	32	TI101-32N



DOUBLE OPEN ENDED WRENCHES



آچار تکی دوسر تخت

- جنس کروم - وانادیوم
- پوشش اول: نیکل
- پوشش دوم: کروم براق
- روش ساخت: فورج و ماشینکاری
- استاندارد: DIN 3110



		طول (L) (میلیمتر)	سایز (میلیمتر)	کد
12/480	27	128	6x7	TI103-67N
12/480	33	138	8x9	TI103-89N
12/240	65	158	10x11	TI103-1011N
12/240	67	173	12x13	TI103-1213N
12/240	94	186	14x15	TI103-1415N
12/240	127	202	16x17	TI103-1617N
6/120	162	217	18x19	TI103-1819N
6/120	214	237	20x22	TI103-2022N
6/72	244	245	21x23	TI103-2123N
6/72	340	267	24x27	TI103-2427N
6/48	348	276	25x28	TI103-2528N
6/48	480	296	30x32	TI103-3032N

DOUBLE RING OFFSET WRENCHES



آچار دوسر رینگ

- جنس کروم - وانادیوم
- پوشش اول: نیکل
- پوشش دوم: کروم براق
- روش ساخت: فورج و ماشینکاری
- استاندارد: DIN 838



		طول (L) (میلیمتر)	سایز (میلیمتر)	کد
12/360	57	170	6x7	TI102-67N
12/360	62	180	8x9	TI102-89N
12/180	102	200	10x11	TI102-1011N
12/144	122	210	12x13	TI102-1213N
12/144	153	230	14x15	TI102-1415N
6/72	190	250	16x17	TI102-1617N
6/72	227	267	18x19	TI102-1819N
6/72	277	292	20x22	TI102-2022N
6/60	350	311	21x23	TI102-2123N
6/60	407	327	24x27	TI102-2427N
6/36	460	337	25x28	TI102-2528N
6/36	585	366	30x32	TI102-3032N



COMBINATION WRENCH SETS

ست آچار یک سر تخت (ترکیبی)

- جنس: کروم-وانادیوم
- پوشش اول: نیکل
- پوشش دوم: کروم براق
- روش ساخت: فورج و ماشینکاری
- استاندارد: DIN 3113

پوشش / جنس	وزن (کیلوگرم)	سایز (میلیمتر)	کد
1/24	750	8,9,10,11,13,14,17,19	TI101-S8
1/12	1175	6,7,8,9,10,11,12,13,14,17,19,22	TI101-S12
1/4	3275	6,8,10,11,12,13,14,15,16,17,18, 19,21,22,24,27,30,32	TI101-S18
1/4	5400	6, 7, 8, 9, 10, 11, 12, 13, 14, 15, 16, 17, 18 19, 20, 21, 22, 23, 24, 25, 26, 27, 28, 30, 32	TI101-S25



DOUBLE OPEN ENDED WRENCH SETS

ست آچار دوسر تخت

- جنس: کروم-وانادیوم
- پوشش اول: نیکل
- پوشش دوم: کروم براق
- روش ساخت: فورج و ماشینکاری
- استاندارد: DIN 3110

پوشش / جنس	وزن (کیلوگرم)	سایز (میلیمتر)	کد
1/24	800	6×7,8×9,10×11,12×13,14×15, 16×17,18×19,20×22	TI103-S8
1/12	2200	6×7,8×9,10×11,12×13,14×15, 16×17,18×19,20×22,21×23, 24×27,25×28,30×32	TI103-S12





DOUBLE RING OFFSET WRENCH SETS

ست آچار دو سر رینگ

- جنس: کروم-وانادیوم
- پوشش اول: نیکل
- پوشش دوم: کروم براق
- روش ساخت: فورج و ماشینکاری
- استاندارد: DIN 838

		سایز (میلیمتر)	کد
1/8	1200	6×7,8×9,10×11,12×13,14×15, 16×17,18×19,20×22	TI102-S8
1/8	3125	6×7,8×9,10×11,12×13,14×15,16×17, 18×19,20×22,21×23,24×27,25×28,30×32	TI102-S12



COMBINATION WRENCH SETS

ست آچار یک سر تخت (ترکیبی)

- جنس: کروم-وانادیوم
- پوشش اول: نیکل
- پوشش دوم: کروم براق
- روش ساخت: فورج و ماشینکاری
- استاندارد: DIN 3113

		سایز (میلیمتر)	کد
1/24	750	8,9,10,11,13,14,17,19	TI101-S8N
1/12	1175	6,7,8,9,10,11,12,13,14,17,19,22	TI101-S12N
1/4	3275	6,8,10,11,12,13,14,15,16,17,18, 19,21,22,24,27,30,32	TI101-S18N





DOUBLE OPEN ENDED WRENCH SETS

ست آچار دوسر تخت

- جنس: کروم-وانادیوم
- پوشش اول: نیکل
- پوشش دوم: کروم براق
- روش ساخت: فورج و ماشینکاری
- استاندارد: DIN 3110

		سایز (میلیمتر)	کد	
1/24	800	6×7,8×9,10×11,12×13,14×15, 16×17,18×19,20×22	TI103-S8N	
1/12	2200	6×7,8×9,10×11,12×13,14×15, 16×17,18×19,20×22,21×23, 24×27,25×28,30×32	TI103-S12N	



DOUBLE RING OFFSET WRENCH SETS

ست آچار دو سر رینگ

- جنس: کروم-وانادیوم
- پوشش اول: نیکل
- پوشش دوم: کروم براق
- روش ساخت: فورج و ماشینکاری
- استاندارد: DIN 838

		سایز (میلیمتر)	کد	
1/8	1200	6×7,8×9,10×11,12×13,14×15, 16×17,18×19,20×22	TI102-S8N	
1/8	3125	6×7,8×9,10×11,12×13,14×15,16×17, 18×19,20×22,21×23,24×27,25×28,30×32	TI102-S12N	

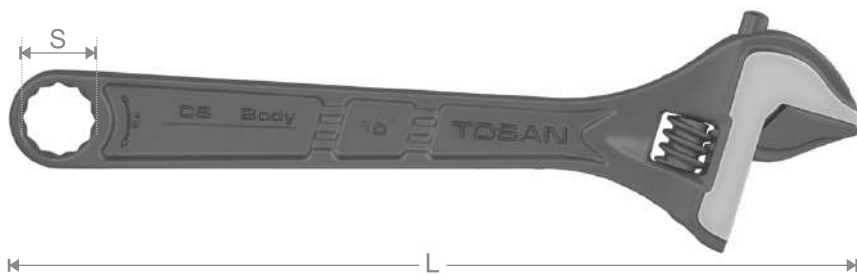

ADJUSTABLE WRENCHES

آچار فرانسه

- جنس بدنه: کربن استیل
- پوشش: مشکی فسفات
- استاندارد: DIN 3111



کد	سایز (اینچ)	طول (L) (میلیمتر)	حداکثر ظرفیت فک (میلیمتر)	قطر آچار رینگ (S) (میلیمتر)	تراز	کد
T25-4AW	4"	100	15	10	6/72	70
T25-6AW	6"	150	20	13	6/36	145
T25-8AW	8"	200	25	17	6/36	295
T25-10AW	10"	250	30	19	6/36	430
T25-12AW	12"	300	36	22	6/36	705
T25-15AW	15"	375	46	23	1/12	1060
T25-18AW	18"	450	56	24	1/4	1715
T25-24AW	24"	600	65	27	1/4	3500

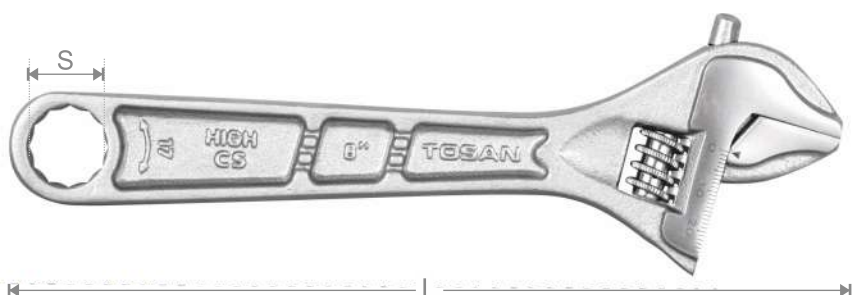

ADJUSTABLE WRENCHES

آچار فرانسه

- جنس بدنه: کربن استیل
- پوشش: نیکل
- استاندارد: DIN 3111



کد	سایز (اینچ)	طول (L) (میلیمتر)	حداکثر ظرفیت فک (میلیمتر)	قطر آچار رینگ (S) (میلیمتر)	تراز	کد
T25-4AW-NI	4"	100	15	10	6/72	70
T25-6AW-NI	6"	150	20	13	6/36	145
T25-8AW-NI	8"	200	25	17	6/36	295
T25-10AW-NI	10"	250	30	19	6/36	430
T25-12AW-NI	12"	300	36	22	6/36	705
T25-15AW-NI	15"	375	46	23	1/12	1060
T25-18AW-NI	18"	450	56	24	1/4	1715
T25-24AW-NI	24"	600	64	27	1/4	2580

SWEDISH PIPE WRENCH

آچار لوله گیر ۹۰ درجه

- جنس: فولاد ابزار

- روش ساخت: فورج

- استاندارد: DIN 5234



پکیج/کوبه	تراز	ظرفیت فک (میلیمتر)	فاصله دسته ها (A) (میلیمتر)	طول (L) (میلیمتر)	سایز (اینچ)	کد
1/16	710	45	45	320	1	T222-1
1/12	1240	60	60	425	1-1/2	T222-1-1/2
1/8	2210	80	80	560	2	T222-2
1/4	2910	100	90	625	3	T222-3
1/2	5200	120	80	740	4	T222-4



**CLASSIC TYPE
ADJUSTABLE TORQUE WRENCH**

آچار تورک قابل تنظیم کلاسیک

- جنس: فولاد ضد زنگ

- خطای اندازه گیری: ± 4%

- استاندارد: DIN ISO 6789

ASME B107.14M-2004



پکیج/کوبه	تراز	محدوده گشتاور				طول (L) (میلیمتر)	سایز (اینچ)	کد
		پوند. فوت	پوند. اینچ	کیلوگر.م. متر	نیوتن.متر			
1/12	720	4-24	40-300	0/5-3/4	5-33	451	3/8	T38-300TW
1/6	1650	20-100	200-1200	3-14	25-135	556	1/2	T12-1200TW
1/6	1775	40-160	400-2000	5-23	50-225	600	1/2	T12-2000TW
1/6	2900	50-250	600-3000	7-35	70-330	805	1/2	T12-3000TW



TOSAN®



جعبه بکس‌ها

DRIVE SOCKET SET



24PCS 1/2" DRIVE SOCKET SET

جعبه بکس ۲۴ پارچه درایو ۱/۲ اینچ

آلیاژ: کروم - وانادیوم

پوشش: کروم براق



متعلقات	عکس	سایز / نوع	T1252-24M
بکس‌ها			10, 11, 12, 13, 14, 15, 16, 17, 18, 19, 20, 21, 22, 24, 27, 28, 30, 32 میلی‌متر
دسته کمکی			125, 250 میلی‌متر
نوع لقلقه		90 درجه - 70 میلی‌متر	
دسته جفجغه		72 دندانه با دکمه آزادکننده بکس - 250 میلی‌متر	
دسته کشویی		300 میلی‌متر	
دسته هندلی		412 میلی‌متر - از نوع دسته فلزی	



26PCS 1/2" DRIVE SOCKET SET

جعبه بکس ۲۶ پارچه درایو ۱/۲ اینچ

آلیاژ: کروم - وانادیوم

پوشش: مشکی فسفات



متعلقات	عکس	سایز / نوع	T1252-24M
بکس‌ها			8, 10, 11, 12, 13, 14, 15, 16, 17, 18, 19, 20, 21, 22, 24, 26, 27, 28, 30, 32 میلی‌متر
دسته کمکی			125, 250 میلی‌متر
آچار شمع		16 میلی‌متر	
نوع لقلقه		120 درجه - 70 میلی‌متر	
دسته جفجغه		48 دندانه با دکمه آزادکننده بکس - 250 میلی‌متر	
دسته کشویی		300 میلی‌متر	



34PCS 1/2" DRIVE SOCKET SET

جعبه بکس ۳۴ پارچه درایو ۱/۲ اینچ

آلیاژ: کروم - وانادیوم

پوشش: کروم براق



متعلقات	عکس	سایز / نوع	● T1252-34M
بکس‌های کوتاه		8, 10, 11, 12, 13, 14, 15, 16, 17, 18, 19, 21, 22, 23, 24, 26, 27, 28, 29, 30, 32 میلی‌متر	
بکس‌های بلند		10, 13, 17, 19 میلی‌متر	
تبدیل		1/2 به 3/8 میلی‌متر	
آچار شمع		16 میلی‌متر	
نوع لقلقه		90 درجه - 70 میلی‌متر	
دسته جغجغه		72 دندانه با دکمه آزادکننده بکس - 250 میلی‌متر	
دسته کمکی		75, 125, 250 میلی‌متر	
دسته کشویی		300 میلی‌متر	
دسته هندلی		412 از نوع دسته فلزی	



11PCS 1/2" DRIVE TORX BIT SOCKET SET

جعبه بکس ستاره‌ای ۱۱ پارچه درایو ۱/۲ اینچ

آلیاژ: کروم - وانادیوم

آلیاژ بیت: فولاد S2

روش پرداخت سطح بیت: سندبلاست



متعلقات	عکس	سایز / نوع	● T1253-11T
بکس کوتاه		T20, T25, T27, T30, T40, T45, T50, T55, T60	
بکس بلند		T20, T40	



**11PCS 1/2" DRIVE
E-STAR SOCKET SET**

جعبه بکس E ستاره ای ۱۱ پارچه درایو ۱/۲ اینچ

آلیاژ: کروم - وانادیوم

روش پرداخت سطح بیت: کروم براق

متعلقات	عکس	سایز / نوع	● T1253-11E
بکس کوتاه		E8, E10, E12, E14, E16, E18, E20, E22, E24	
بکس بلند		E12, E14	



**9PCS 1/2" DRIVE
HEX BIT SOCKET SET**

جعبه بکس آلنی ۹ پارچه درایو ۱/۲ اینچ

آلیاژ: کروم - وانادیوم

آلیاژ بیت: فولاد S2

روش پرداخت سطح بیت: سندبلاست

متعلقات	عکس	سایز / نوع	● T1253-9H
بکس کوتاه	55L	H4, H5, H6, H8, H10, H12	
بکس متوسط	80L	H14, H17	
بکس بلند	100L	H6	



**15PCS 10mm
HEX SHANK TORX HEAD BIT SET**

جعبه بیت ستاره ای ۱۵ پارچه

آلیاژ تبدیل: کروم - وانادیوم

آلیاژ بیت: فولاد S2

روش پرداخت سطح بیت: سندبلاست

متعلقات	عکس	سایز / نوع	● T1253-15TB
بیت کوتاه		T20, T25, T30, T40, T45, T50, T55	
بیت بلند		T20, T25, T30, T40, T45, T50, T55	
تبدیل		درایو 1/2 اینچ	





**40PCS 1/4" AND 3/8"
DRIVE SOCKET SET**

جعبه بکس ۴۰ پارچه درایو ۱/۴ و ۳/۸ اینچ

آلیاژ: کروم - وانادیوم

پوشش: کروم براق



سایز / نوع	عکس	متعلقات
● T1252-40M		
4, 5, 6, 7, 8, 9, 10, 11, 12, 13, 14 میلیمتر		بکس‌های کوتاه درایو 1/4 اینچ
6, 7, 8, 10, 12, 13 میلیمتر		بکس‌های بلند درایو 1/4 اینچ
8, 9, 10, 11, 12, 13, 14, 16, 17, 19 میلیمتر		بکس‌های کوتاه درایو 3/8 اینچ
6, 8, 10, 12, 13, 14 میلیمتر		بکس‌های بلند درایو 3/8 اینچ
3/8 به 1/4 میلیمتر		تبدیل
16 میلیمتر درایو 3/8 اینچ		آچار شمع
درایو 1/4 اینچ - 150 میلیمتر		دسته پیچ گوشتی
72 دندانه درایو 3/8 اینچ - 200 میلیمتر		دسته جغجغه
75 و 150 میلیمتر درایو 3/8 اینچ		دسته کمکی
250 میلیمتر		دسته کشویی



**22PCS 1/4"
DRIVE SOCKET SET**

جعبه بکس ۲۲ پارچه درایو ۱/۴ اینچ

آلیاژ: کروم - وانادیوم

پوشش: کروم براق







سایز / نوع	عکس	متعلقات
● T1254-22M		
4, 5, 5.5, 6, 7, 8, 9, 10, 11, 12, 13, 14 میلیمتر		بکس‌های کوتاه
6, 7, 8, 10 میلیمتر		بکس‌های بلند
90 درجه - 37 میلیمتر		نوع لقلقه
72 دندانه با دکمه آزادکننده بکس - 150 میلیمتر		دسته جغجغه
75 و 150 میلیمتر		دسته کمکی
115 میلیمتر		دسته کشویی
درایو 1/4 اینچ - 150 میلیمتر		دسته پیچ گوشتی



**19PCS 3/4" DRIVE
IMPACT SOCKET SET**

جعبه بکس ۱۹ پارچه فشار قوی درایو ۳/۴ اینچ

آلیاژ: کروم - مولیبدن
پوشش: مشکی فسفات





● T3454-19M	سایز / نوع	عکس	متعلقات
	17, 19, 21, 22, 24, 27, 30, 32, 33, 36, 38, 41, 46, 50 میلیمتر		بکس‌ها
	100, 250, 400 میلیمتر		دسته کمکی
	500 میلیمتر با سر مشکی		دسته جفجغه
	500 میلیمتر		دسته کشویی



19PCS 3/4" DRIVE SOCKET SET

جعبه بکس ۱۹ پارچه درایو ۳/۴ اینچ

آلیاژ: کروم - وانادیوم
پوشش: کروم براق

● T3454-19M	سایز / نوع	عکس	متعلقات
	17, 19, 21, 22, 24, 27, 30, 32, 33, 36, 38, 41, 46, 50 میلیمتر		بکس‌ها
	100, 200, 400 میلیمتر		دسته کمکی
	500 میلیمتر با سر مشکی		دسته جفجغه
	500 میلیمتر		دسته کشویی



TOSAN®



بُكس‌ها

DRIVE SOCKET



**1/4" DRIVE
SHALLOW SOCKET WRENCHES (6 PT)**

بکس کوتاه درايو 1/4 اينچ

- جنس: کروم - واناديوم

- پوشش: کروم براق

- روش ساخت: فورج





پاکت/بکس	وزن (g)	قطر خارجي درايو (D2) (میلیمتر)	قطر خارجي مهره گیر (D1) (میلیمتر)	طول (L) (میلیمتر)	سایز (میلیمتر)	کد
50/1200	9.75	12	7	25	4	T1474S-4
50/1200	10	12	7	25	4.5	T1474S-4.5
50/1200	10.25	12	8	25	5	T1474S-5
50/1200	10.5	12	8.5	25	5.5	T1474S-5.5
50/1200	10.6	12	9	25	6	T1474S-6
50/1200	10.65	12	10	25	7	T1474S-7
50/1200	10.7	11.5	12	25	8	T1474S-8
50/1200	11.9	12	13	25	9	T1474S-9
50/1200	12.9	13	14	25	10	T1474S-10
10/1200	18.5	14	16	25	11	T1474S-11
10/720	20.5	15.5	17	25	12	T1474S-12
10/480	23.3	16.5	18	25	13	T1474S-13
10/480	28.8	18	20	25	14	T1474S-14



**1/4" DRIVE
DEEP SOCKET WRENCHES (6 PT)**

بکس بلند درايو 1/4 اينچ

- جنس: کروم - واناديوم
- پوشش: کروم براق
- روش ساخت: فورج



		قطر خارجي درايو (D2) (میلیمتر)	قطر خارجي مهره گیر (D1) (میلیمتر)	طول (L) (میلیمتر)	سایز (میلیمتر)	کد	
10/960	22.5	12	9.2	50	6	T1474L-6	
10/960	23	12	10.3	50	7	T1474L-7	
10/960	24	12	12	50	8	T1474L-8	
10/360	35	13	14	50	10	T1474L-10	
10/360	40	14	16	50	11	T1474L-11	
10/360	45	15	17	50	12	T1474L-12	
10/360	50	16	18	50	13	T1474L-13	
10/360	55	17	20	50	14	T1474L-14	



**1/4" DRIVE
SHALLOW E-STAR SOCKET WRENCHES**

بکس کوتاه E درايو 1/4 اينچ

- جنس: کروم - واناديوم
- پوشش: کروم براق

		قطر خارجي درايو (D2) (میلیمتر)	قطر خارجي مهره گیر (D1) (میلیمتر)	طول (L) (میلیمتر)	سایز (میلیمتر)	کد	
50/1200	10	12	6	25	E4	T14-E4	
50/1200	11	12	7	25	E5	T14-E5	
50/1200	11	12	8	25	E6	T14-E6	
50/1200	12	12	8	25	E7	T14-E7	
50/1200	12	12	10	25	E8	T14-E8	
50/1200	17	14	11	25	E10	T14-E10	



1/4" DRIVE RATCHET HANDLE

دسته جغغه درايو ۱/۴ اینچ

- جنس: کروم - واناديوم

- پوشش: کروم براق

- استاندارد: DIN 3122

پوشش/بسته	وزن (g)	تعداد دندانه	ضخامت (H) (میلیمتر)	طول (L) (میلیمتر)	کد
6/180	125	72	13.3	145	T1491-11



1/4" DRIVE RATCHET HANDLE

دسته جغغه درايو ۱/۴ اینچ

- جنس: کروم - واناديوم

- نوع دندانه: چپگرد / راستگرد

- پوشش: کروم براق

- استاندارد: DIN 3122

پوشش/بسته	وزن (g)	تعداد دندانه	ضخامت (H) (میلیمتر)	طول (L) (میلیمتر)	کد
6/72	145	72	11.4	141.5	T1499-5.5



1/4" DRIVE SLIDING T-HANDLE

کمک کشویی درايو ۱/۴ اینچ

- جنس: کروم - واناديوم

- پوشش: کروم براق

- استاندارد: DIN 3122

پوشش/بسته	وزن (g)	قطر میله (D) (میلیمتر)	طول (L) (میلیمتر)	سایز (اینچ)	کد
12/360	42	6	115	4.5	T1473-4.5



1/4" DRIVE EXTENSION BARS

دسته كمكى دراىو 1/4 اينچ

- جنس: كروم - واناديوم
- پوشش: كروم براق
- استاندارد: DIN 3123



پاى / بسته	وزن (g)	قطر ميله (D) (میلیمتر)	طول (L) (میلیمتر)	سایز (اینچ)	کد
12/720	25	6.3	50	2	T1472-2
12/720	33	6.3	75	3	T1472-3
12/360	63	6.3	150	6	T1472-6
12/144	120	6.3	300	12	T1472-12



1/4" DRIVE SPINNER HANDLE

دسته پیچ گوشتى دراىو 1/4 اينچ

- جنس: كروم - واناديوم
- پوشش: كروم براق
- روش ساخت: فورج

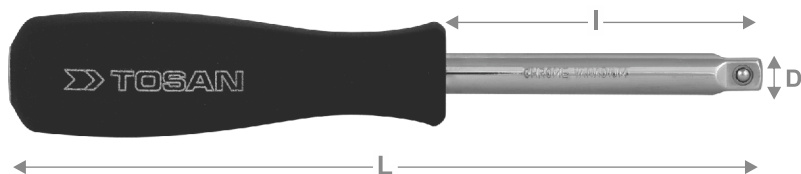

پاى / بسته	وزن (g)	طول كلى (L) (میلیمتر)	قطر ميله (D) (میلیمتر)	طول ميله (l) (میلیمتر)	سایز (اینچ)	کد
6/180	90	150	8	65	4.5	T1494-6



1/4" DRIVE UNIVERSAL JOINT

لققه دراىو 1/4 اينچ

- جنس: كروم - واناديوم
- پوشش: كروم براق
- استاندارد: DIN 3123

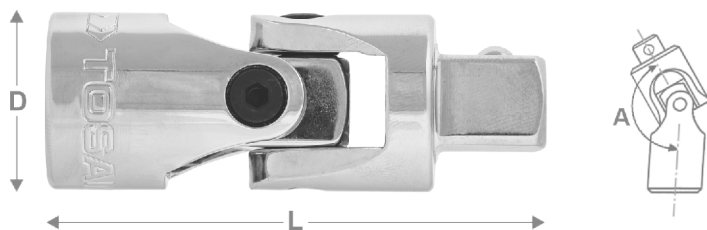

پاى / بسته	وزن (g)	محدوده خمش (A) (میلیمتر)	قطر خارجى (D) (میلیمتر)	طول (L) (میلیمتر)	کد
10/960	23	0~90	13.5	37	T1476-90





3/8" DRIVE SHALLOW SOCKET WRENCHES

بکس کوتاه درايو ۳/۸ اینچ

- جنس: کروم - وانادیوم

- پوشش: کروم براق

- روش ساخت: فورج



پیکربندی	وزن (گرم)	قطر خارجی درايو (D2) (میلیمتر)	قطر خارجی مهره گیر (D1) (میلیمتر)	طول (L) (میلیمتر)	سایز (میلیمتر)	کد
10/720	20	17	10	28	6	T3874S-6
10/720	21	17	11	28	7	T3874S-7
10/720	23	17	12	28	8	T3874S-8
10/720	23	17	13	28	9	T3874S-9
10/720	23	17	14.5	28	10	T3874S-10
10/720	23	17	15.5	28	11	T3874S-11
10/720	23	16	17	28	12	T3874S-12
10/720	25	16.5	18	28	13	T3874S-13
10/720	29	17	20	28	14	T3874S-14
10/600	32	19	22	28	15	T3874S-15
10/600	35	19	22	28	16	T3874S-16
10/360	48	20	24	30	17	T3874S-17
10/360	54	23	26	30	18	T3874S-18
10/360	59	23	26	30	19	T3874S-19
10/240	67	25	28	30	21	T3874S-21
10/240	78	26	30	30	22	T3874S-22
10/240	86	28	32	30	24	T3874S-24





**3/8" DRIVE
DEEP SOCKET WRENCHES**

بکس بلند درايو ۳/۸ اینچ

- جنس: کروم - واناديوم
- پوشش: کروم براق
- استاندارد: DIN 3124





		قطر خارجی درايو (D2) (میلیمتر)	قطر خارجی مهره گیر (D1) (میلیمتر)	طول (L) (میلیمتر)	سایز (میلیمتر)	کد	
10/420	45	17	12.5	63	8	T3874L-8	
10/420	50	17	14.5	63	10	T3874L-10	
10/420	55	17	16	63	11	T3874L-11	
10/360	62	17	18	63	12	T3874L-12	
10/360	65	17	19	63	13	T3874L-13	
10/240	72	17	20	63	14	T3874L-14	
10/240	83	20	22	63	16	T3874L-16	
10/180	91	22	23.85	63	17	T3874L-17	
10/180	110	24	25.85	63	19	T3874L-19	



**3/8" DRIVE
SHALLOW E-STAR SOCKET WRENCHES**

بکس کوتاه E درايو ۳/۸ اینچ

- جنس: کروم - واناديوم
- پوشش: کروم براق

		قطر خارجی درايو (D2) (میلیمتر)	قطر خارجی مهره گیر (D1) (میلیمتر)	طول (L) (میلیمتر)	سایز (میلیمتر)	کد	
10/720	23	17	11	28	E8	T38-E8	
10/720	24	17	13	28	E10	T38-E10	
10/720	26	17	15	28	E12	T38-E12	

3/8" DRIVE RATCHET HANDLE

دسته جفجه درايو ۳/۸ اینچ

- جنس: کروم - واناديوم
- نوع دندانه: چيگرد / راستگرد
- پوشش: کروم براق
- استاندارد: DIN 3122

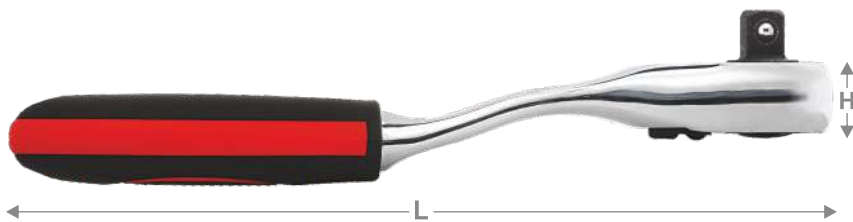

پوشش / جنس	تعداد دندانه	ضخامت (H) (میلیمتر)	طول (L) (میلیمتر)	کد
6/60	250	17	190	T3891-10



3/8" DRIVE SLIDING T-HANDLE

کمک کشویی درايو ۳/۸ اینچ

- جنس: کروم - واناديوم
- پوشش: کروم براق
- استاندارد: DIN 3122



پوشش / جنس	قطر میله (D) (میلیمتر)	طول (L) (میلیمتر)	سایز (اینچ)	کد
12/96	170	200	8	T3873-8



3/8" DRIVE EXTENSION BARS

دسته کمکی درايو ۳/۸ اینچ

- جنس: کروم - واناديوم
- پوشش: کروم براق
- استاندارد: DIN 3123



پوشش / جنس	قطر میله (D) (میلیمتر)	طول (L) (میلیمتر)	سایز (اینچ)	کد
12/480	45	50	2	T3872-2
12/336	74	75	3	T3872-3
12/120	143	125	5	T3872-5
6/60	240	250	10	T3872-10
6/60	280	300	12	T3872-12
6/36	550	600	24	T3872-24





3/8" DRIVE SPEED HANDLE

دسته هندلی درايو ۳/۸ اینچ

- جنس: کروم - وانادیوم

- پوشش: کروم براق

- استاندارد: DIN 3122

کد	طول (L) (میلیمتر)	قطر میله (D) (میلیمتر)	ارتفاع (H) (میلیمتر)	تعداد	کد
T3892-90	375	9.5	90	3/36	440

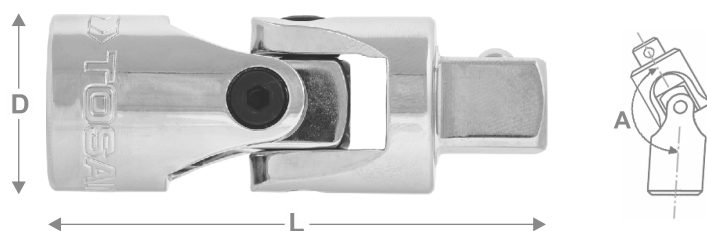

3/8" DRIVE UNIVERSAL JOINT

لقله درايو ۳/۸ اینچ

- جنس: کروم - وانادیوم

- پوشش: کروم براق

- استاندارد: DIN 3123

کد	طول (L) (میلیمتر)	قطر خارجی (D) (میلیمتر)	محدوده خمش (A) (میلیمتر)	تعداد	کد
T3876-90	50	18.8	0~90	10/240	60



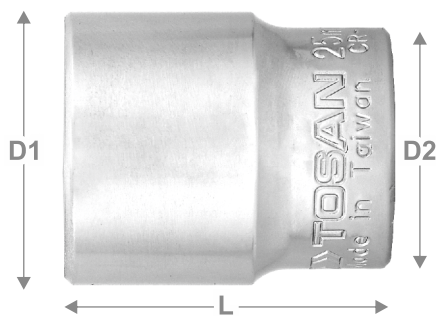

1/2" DRIVE SHALLOW SOCKET WRENCHES

بکس کوتاه درايو ۱/۲ اینچ

- جنس: کروم - واناديوم

- پوشش: کروم براق

- استاندارد: DIN 3124



کد	سایز (میلیمتر)	طول (L) (میلیمتر)	قطر خارجی مهره گیر (D1) (میلیمتر)	قطر خارجی درايو (D2) (میلیمتر)	وزن (g)	تعداد
T1274S-8	8	38	13	22	47	10/300
T1274S-10	10	38	15	22	48.5	10/300
T1274S-11	11	38	16.5	22	49.5	10/300
T1274S-12	12	38	18	22	50.5	10/300
T1274S-13	13	38	19	22	52	10/300
T1274S-14	14	38	20	22	53	10/300
T1274S-15	15	38	21	22	54	10/300
T1274S-16	16	38	22	21	51	10/240
T1274S-17	17	38	24	22	62.5	10/240
T1274S-18	18	38	25	23	81	10/240
T1274S-19	19	38	26	23	70	10/240
T1274S-20	20	38	28	24	78	6/216
T1274S-21	21	38	28	24	76	6/216
T1274S-22	22	38	30	24	95.5	6/216
T1274S-23	23	38	32	24	116	6/144
T1274S-24	24	38	32	28	128	6/144
T1274S-25	25	41	34	30	140	6/144
T1274S-26	26	42	36	30	157.5	6/144
T1274S-27	27	42	36	30	149	6/144
T1274S-28	28	42	38	32	189.5	6/144
T1274S-29	29	42	38	32	179.5	6/144
T1274S-30	30	44	40	34	199	6/96
T1274S-32	32	44	42	36	221	6/96

1/2" DRIVE
SHALLOW IMPACT SOCKET WRENCHES

بکس کوتاه فشار قوی درایو ۱/۲ اینچ

- جنس: کروم - وانادیوم
- پوشش: مشکی فسفات
- استاندارد: ISO 2725

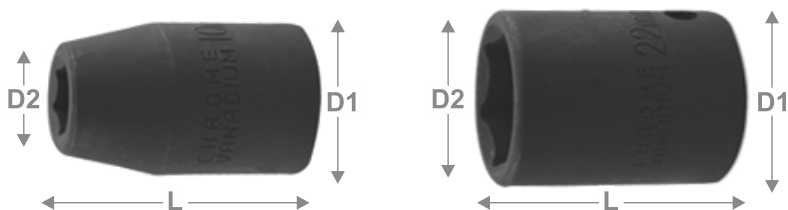

کد	سایز (میلیمتر)	طول (L) (میلیمتر)	قطر خارجی مهره گیر (D2) (میلیمتر)	قطر خارجی درایو (D1) (میلیمتر)	تعداد/بسته بندی	وزن (g)
TP1274S-8	8	38	17	24	80	10/240
TP1274S-9	9	38	17	24	79	10/240
TP1274S-10	10	38	18	24	76	10/240
TP1274S-11	11	38	19	24	78	10/240
TP1274S-12	12	38	20	24	78	10/240
TP1274S-13	13	38	22	24	77	10/240
TP1274S-14	14	38	24	24	88	10/240
TP1274S-15	15	38	24	24	90	10/240
TP1274S-16	16	38	24	24	90	10/240
TP1274S-17	17	38	26	26	100	10/180
TP1274S-18	18	38	28	28	100	10/180
TP1274S-19	19	38	28	28	115	10/180
TP1274S-20	20	38	30	30	119	6/120
TP1274S-21	21	38	30	30	120	6/120
TP1274S-22	22	38	32	32	140	6/120
TP1274S-23	23	38	34	34	160	6/120
TP1274S-24	24	38	34	34	160	6/120
TP1274S-25	25	38	36	36	175	6/120
TP1274S-26	26	38	38	38	175	6/96
TP1274S-27	27	38	38	38	217	6/96
TP1274S-28	28	40	40	40	246	6/96
TP1274S-29	29	40	40	40	246	6/96
TP1274S-30	30	40	42	42	275	6/60
TP1274S-32	32	40	44	44	285	6/60

1/2" DRIVE DEEP SOCKET WRENCHES

بکس بلند درايو ۱/۲ اینچ

- جنس: کروم - واناديوم

- پوشش: کروم براق

- استاندارد: DIN 3124



کد	سایز (میلیمتر)	طول (L) (میلیمتر)	قطر خارجی مهره گیر (D1) (میلیمتر)	قطر خارجی درايو (D2) (میلیمتر)	تراز	وزن (g)
T1274L-8	8	77	13	22	10/160	91.5
T1274L-10	10	77	15	22	10/160	87.5
T1274L-11	11	77	16.3	22	10/160	94.5
T1274L-12	12	77	17.5	22	10/160	100
T1274L-13	13	77	19	22	10/160	108
T1274L-14	14	77	20	22	10/160	111
T1274L-15	15	77	22	21	10/160	115
T1274L-16	16	77	22	21	10/120	105
T1274L-17	17	77	24	22	10/120	128
T1274L-18	18	77	26	24	10/120	161
T1274L-19	19	77	26	24	10/120	148
T1274L-20	20	77	28	25	10/100	174
T1274L-21	21	77	28	25	10/100	164
T1274L-22	22	77	30	26	10/100	194
T1274L-23	23	77	32	28	6/72	240
T1274L-24	24	77	32	28	6/72	220
T1274L-25	25	77	34	30	6/72	278
T1274L-26	26	77	34	30	6/72	310
T1274L-27	27	77	36	32	6/72	280
T1274L-28	28	77	38	33	6/72	325
T1274L-29	29	77	38	33	6/72	335
T1274L-30	30	77	40	34	6/60	360
T1274L-32	32	77	42	36	6/60	380



1/2" DRIVE
DEEP IMPACT SOCKET WRENCHES

بکس بلند فشار قوی درايو ۱/۲ اينچ

- جنس: کروم - موليبډن

- پوشش: مشکی براق



پکيٽ/کوبه	توازن	قطر خارجي درايو (D1) (میلیمتر)	قطر خارجي مهره گیر (D2) (میلیمتر)	طول (L2) (میلیمتر)	طول (L1) (میلیمتر)	سایز (میلیمتر)	کد
10/60	120	24	16.5	22	78	10	TI1274D-10
10/60	130	24	17.5	22	78	11	TI1274D-11
10/60	130	24	19	22	78	12	TI1274D-12
10/60	140	24	20	22	78	13	TI1274D-13
10/60	140	24	21.5	22	78	14	TI1274D-14
10/60	150	24	24	35	78	16	TI1274D-16
10/48	180	26	26	35	78	17	TI1274D-17
10/48	220	28	28	35	78	18	TI1274D-18
10/48	210	28	28	35	78	19	TI1274D-19
10/48	240	30	30	35	78	21	TI1274D-21
10/48	220	30	32	35	78	22	TI1274D-22
10/30	300	30	34	36	78	23	TI1274D-23
10/30	290	30	34	36	78	24	TI1274D-24



**1/2" DRIVE SHALLOW
E-STAR SOCKET WRENCHES**

بکس کوتاه E درايو ۱/۲ اینچ

- جنس: کروم - واناديوم

- پوشش: کروم براق



6pt



12pt



پیکه/بسته	وزن (g)	قطر خارجی درايو (D2) (میلیمتر)	قطر خارجی مهره گیر (D1) (میلیمتر)	طول (L) (میلیمتر)	سایز (میلیمتر)	کد
10/240	52	22	13.5	38	E8	T1253-38E8
10/240	51	22	13.8	38	E10	T1253-38E10
10/240	51	22	14.8	38	E11	T1253-38E11
10/240	50	22	15.8	38	E12	T1253-38E12
10/240	53	22	16.8	38	E14	T1253-38E14
10/240	58	22	18.8	38	E16	T1253-38E16
10/240	60	22	20.8	38	E18	T1253-38E18
10/200	72	23.8	22	38	E20	T1253-38E20
6/180	89	25.8	24	38	E22	T1253-38E22
6/180	101	27.8	24	38	E24	T1253-38E24

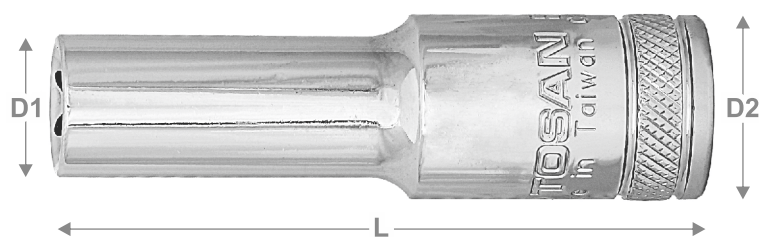

**1/2" DRIVE DEEP
E-STAR SOCKET WRENCHES**

بکس بلند E درايو ۱/۲ اینچ

- جنس: کروم - واناديوم

- پوشش: کروم براق



پیکه/بسته	وزن (g)	قطر خارجی درايو (D2) (میلیمتر)	قطر خارجی مهره گیر (D1) (میلیمتر)	طول (L) (میلیمتر)	سایز (میلیمتر)	کد
10/150	109	22	13.5	77	E8	T1253-77E8
10/150	108	22	13.8	77	E10	T1253-77E10
10/150	107	22	14.8	77	E11	T1253-77E11
10/150	104	22	15.8	77	E12	T1253-77E12
10/150	112	22	16.8	77	E14	T1253-77E14
10/150	122	22	18.8	77	E16	T1253-77E16

1/2" DRIVE EXTRA-DEEP E-STAR SOCKET WRENCHES

بکس فوق بلند E درايو ۱/۲ اينچ

- جنس: کروم - واناديوم

- پوشش: کروم براق

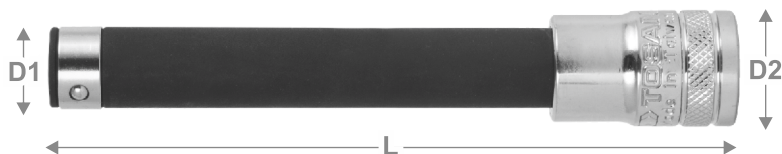

پیکه/پیکه	ترازو	قطر خارجي درايو (D2) (میلیمتر)	قطر خارجي مهره گیر (D1) (میلیمتر)	طول (L) (میلیمتر)	سایز (میلیمتر)	کد
10/120	230	24	17	140	E12	T1253-140E12
10/120	235	24	17	140	E14	T1253-140E14



1/2" DRIVE STAR BIT SOCKET

بکس ستاره ای کوتاه درايو ۱/۲ اينچ

- جنس: کروم - واناديوم

- پوشش: کروم

- جنس بیت: فولاد S2

- روش پرداخت سطح بیت: سند بلاست

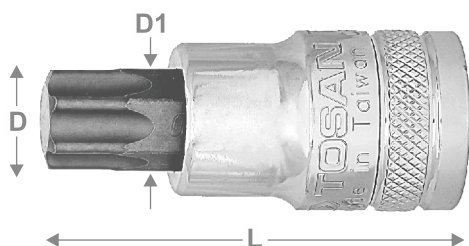

پیکه/پیکه	ترازو	طول (L) (میلیمتر)	قطر خارجي (D1) (میلیمتر)	قطر (D) (میلیمتر)	سایز بیت کوتاه (میلیمتر)	کد
10/180	75	55	H10	4	T20	T1253-55T20
10/180	75	55	H10	4.5	T25	T1253-55T25
10/180	75	55	H10	5	T27	T1253-55T27
10/180	76	55	H10	5.5	T30	T1253-55T30
10/180	75	55	H10	6.8	T40	T1253-55T40
10/180	76	55	H10	7.8	T45	T1253-55T45
10/180	76	55	H10	8	T47	T1253-55T47
10/180	76	55	H10	8.8	T50	T1253-55T50
10/180	79	55	H10	11	T55	T1253-55T55
10/150	100	55	H10	13.1	T60	T1253-55T60
10/150	106	55	H10	15.2	T70	T1253-55T70
10/100	147	55	H10	17.6	T80	T1253-55T80



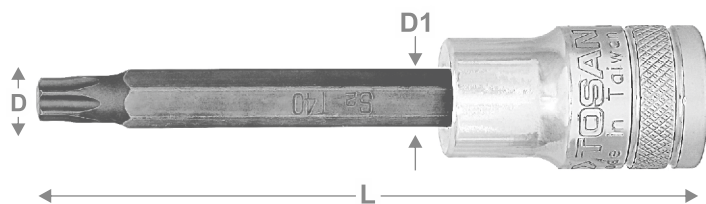

1/2" DRIVE STAR BIT SOCKET

بکس ستاره ای بلند درايو ۱/۲ اینچ

- جنس: کروم - وانادیوم
- پوشش: کروم
- جنس بیت: فولاد S2
- روش پرداخت سطح بیت: سند بلاست

پکیج/کوبه	وزن (g)	طول (L) (میلیمتر)	قطر خارجی (D1) (میلیمتر)	قطر (D) (میلیمتر)	سایز بیت بلند (میلیمتر)	کد
10/150	94	100	H10	4	T20	T1253-100T20
10/150	94	100	H10	6	T35	T1253-100T35
10/150	95	100	H10	6.8	T40	T1253-100T40
10/150	96	100	H10	7.8	T45	T1253-100T45
10/150	117	100	H10	11	T55	T1253-100T55



1/2" DRIVE HEX. BIT SOCKET

بکس آلنی کوتاه درايو ۱/۲ اینچ

- جنس: کروم - وانادیوم
- پوشش: کروم
- جنس بیت: فولاد S2
- روش پرداخت سطح بیت: سند بلاست

پکیج/کوبه	وزن (g)	قطر خارجی درايو (D) (میلیمتر)	طول بیت (l) (میلیمتر)	طول (L) (میلیمتر)	سایز (میلیمتر)	کد
10/180	70	22	17	55	H4	T1253-55H4
10/180	77.5	22	17	55	H5	T1253-55H5
10/180	72	22	17	55	H6	T1253-55H6
10/180	75	22	17	55	H7	T1253-55H7
10/180	77	22	17	55	H8	T1253-55H8
10/180	78	22	17	55	H9	T1253-55H9
10/180	79	22	17	55	H10	T1253-55H10
10/150	100.5	24	17	55	H12	T1253-55H12



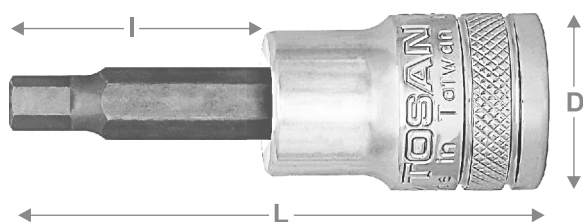

1/2" DRIVE HEX. BIT SOCKET

بکس آلنی متوسط درایو ۱/۲ اینچ

- جنس: کروم - وانادیوم
- پوشش: کروم
- جنس بیت: فولاد S2
- روش پرداخت سطح بیت: سند بلاست

پکیج/کوبه	وزن (g)	قطر خارجی درایو (D) (میلیمتر)	طول بیت (I) (میلیمتر)	طول (L) (میلیمتر)	سایز (میلیمتر)	کد
10/100	175	22	62	80	H14	T1253-80H14
6/90	195	22	62	80	H17	T1253-80H17
72/6	235	22	62	80	H19	T1253-80H19

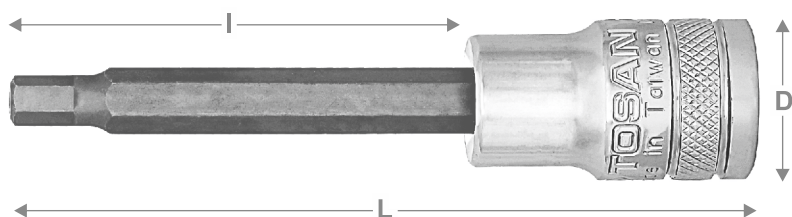

1/2" DRIVE HEX. BIT SOCKET

بکس آلنی بلند درایو ۱/۲ اینچ

- جنس: کروم - وانادیوم
- پوشش: کروم
- جنس بیت: فولاد S2
- روش پرداخت سطح بیت: سند بلاست

پکیج/کوبه	وزن (g)	قطر خارجی درایو (D) (میلیمتر)	طول بیت (I) (میلیمتر)	طول (L) (میلیمتر)	سایز (میلیمتر)	کد
10/100	87.8	22	62	100	H6	T1253-100H6
10/150	105.8	22	62	100	H8	T1253-100H8
10/150	124.5	22	62	100	H10	T1253-100H10



BIT HOLDER

مبدل بیت (هولدر بیت)

- جنس: کروم - وانادیوم
- پوشش: کروم براق
- روش ساخت: فورج
- نوع تبدیل: ۱/۲ به بیت ۶ پر

پکیج/کوبه	وزن (g)	قطر کوچک (D2) (میلیمتر)	قطر بزرگ (D1) (میلیمتر)	طول (L) (میلیمتر)	درايو (اینچ)	کد
12/288	52	22	38	H10	1/2	T1277-10



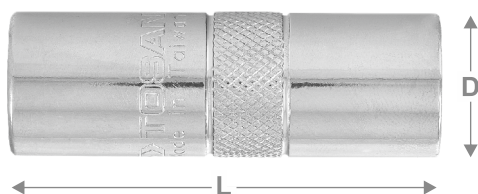

1/2" DRIVE SPARK PLUG SOCKET WRENCHES

آچار بکس شمع درايو ۱/۲ اینچ

- جنس: کروم - واناديوم

- پوشش: کروم براق

پاکت/کوبه	وزن (گ)	قطر خارجی (D) (میلیمتر)	طول (L) (میلیمتر)	سایز (میلیمتر)	کد
10/120	92	22	65	16	T1275-16pt
10/120	139	28	65	21	T1275-21pt

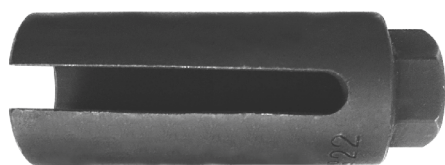

1/2" DRIVE OXYGEN SENSOR SOCKET

آچار بکس سنسور اکسیژن درايو ۱/۲ اینچ

- جنس: کروم - مولیبدن

- پوشش: مشکی فسفات

پاکت/کوبه	وزن (گ)	طول (L) (میلیمتر)	سایز (میلیمتر)	درايو (اینچ)	کد
6/72	260	85	22	1/2	TOS-1274 IL-22



10mm HEX SHANK TORX HEAD BITS

بیت ستاره ای کوتاه درایو ۱/۲ اینچ

- جنس بیت: مولیبدن - وانادیوم (فولاد S2)

- روش پرداخت سطح بیت: سند بلاست



پکیج/کوبه	تراز	طول (L) (میلیمتر)	سایز	کد
100/600	12	30	T20	T1253-T20S
100/600	13	30	T25	T1253-T25S
100/600	13	30	T27	T1253-T27S
100/600	14	30	T30	T1253-T30S
100/600	14	30	T35	T1253-T35S
100/600	15	30	T40	T1253-T40S
100/600	15	30	T45	T1253-T45S
100/600	16	30	T50	T1253-T50S
100/600	18	30	T55	T1253-T55S



10mm HEX SHANK TORX HEAD BITS

بیت ستاره ای بلند درایو ۱/۲ اینچ

- جنس بیت: مولیبدن - وانادیوم (فولاد S2)

- روش پرداخت سطح بیت: سند بلاست



پکیج/کوبه	تراز	طول (L) (میلیمتر)	سایز	کد
50/400	42	75	T20	T1253-T20L
50/400	43	75	T25	T1253-T25L
50/400	43	75	T27	T1253-T27L
50/400	44	75	T30	T1253-T30L
50/400	45	75	T40	T1253-T40L
50/400	45	75	T45	T1253-T45L
50/400	46	75	T50	T1253-T50L
50/400	49	75	T55	T1253-T55L



1/2" DRIVE RATCHET HANDLE

دسته جفجه درايو ۱/۲ اینچ

- جنس: کروم - واناديوم
- نوع دندانه: چپگرد / راستگرد
- پوشش: کروم براق
- استاندارد: DIN 3123



پوشش/بسته بندی	وزن (گرم)	تعداد دندانه	ضخامت (H) (میلیمتر)	طول (L) (میلیمتر)	کد
6/36	505	48	21	250	T1291-10



1/2" DRIVE RATCHET HANDLE

دسته جفجه درايو ۱/۲ اینچ

- جنس: کروم - واناديوم
- نوع دندانه: چپگرد / راستگرد
- پوشش: کروم براق
- استاندارد: DIN 3122



پوشش/بسته بندی	وزن (گرم)	تعداد دندانه	ضخامت (H) (میلیمتر)	طول (L) (میلیمتر)	کد
6/36	505	72	21	250	T1291C-10



1/2" DRIVE RATCHET HANDLE

دسته جفجه درايو ۱/۲ اینچ

- جنس: کروم - واناديوم
- نوع دندانه: چپگرد / راستگرد
- پوشش: کروم براق
- استاندارد: DIN 3122



پوشش/بسته بندی	وزن (گرم)	تعداد دندانه	ضخامت (H) (میلیمتر)	طول (L) (میلیمتر)	کد
6/48	556	72	18.5	250	T1299-10



1/2" DRIVE SLIDING T-HANDLE

کمک کشویی درايو ۱/۲ اینچ

- جنس: کروم - وانادیوم
- پوشش: کروم براق
- استاندارد: DIN 3122

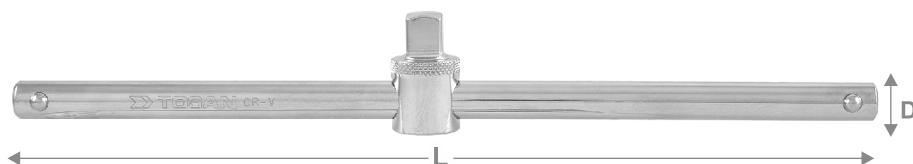

پوشش/بسته بندی	وزن (گرم)	قطر میله (D) (میلیمتر)	طول (L) (میلیمتر)	سایز (اینچ)	کد
6/60	300	13.5	300	12	T1273-12
3/36	400	13.3	400	16	T1273-16



1/2" DRIVE SPEED HANDLE

دسته هندلی درايو ۱/۲ اینچ

- جنس: کروم - وانادیوم
- استاندارد: DIN 3122

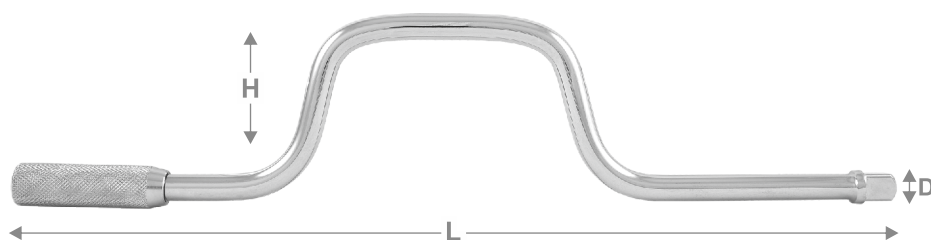

پوشش/بسته بندی	وزن (گرم)	ارتفاع (H) (میلیمتر)	قطر میله (D) (میلیمتر)	طول (L) (میلیمتر)	کد
6/24	640	90	13	420	T1292-90H



1/2" DRIVE L-TYPE HANDLE

دسته L درايو ۱/۲ اینچ

- جنس: کروم - وانادیوم
- پوشش: کروم براق
- روش ساخت: فورج



پوشش/بسته بندی	وزن (گرم)	قطر میله (D) (میلیمتر)	طول (L) (میلیمتر)	کد
3/36	460	15.8	264	T1273-10



1/2" DRIVE FLEXIBLE HANDLES

دسته بکس سر لولایی درايو ۱/۲ اینچ



- جنس: کروم - وانادیوم
- پوشش: کروم براق
- روش ساخت: فورج

پکیج/کوبه	وزن (g)	قطر میله (D) (میلیمتر)	طول (L) (میلیمتر)	کد
3/27	620	15.10	380	TF1291-15
3/27	710	15.15	460	TF1291-18
3/18	1260	16.80	630	TF1291-24



1/2" DRIVE EXTENSION BARS

دسته کمکی درايو ۱/۲ اینچ



- جنس: کروم - وانادیوم
- پوشش: کروم براق
- استاندارد: DIN 3123

پکیج/کوبه	وزن (g)	قطر میله (D) (میلیمتر)	طول (L) (میلیمتر)	سایز (اینچ)	کد
12/120	108	12.65	50	2	T1272-2
12/120	192	12.65	75	3	T1272-3
12/120	220	12.65	125	5	T1272-5
6/60	420	12.65	250	10	T1272-10
3/36	600	12.65	400	16	T1272-16
3/24	1130	12.65	500	20	T1272-20
3/18	1304	12.65	600	24	T1272-24





1/2" DRIVE UNIVERSAL JOINT

لقلقه درايو ۱/۲ اينچ

- جنس: کروم - واناديوم
- پوشش: کروم براق
- استاندارد: DIN 3123

		محدوده خمش (A) (میلیمتر)	قطر خارجی (D) (میلیمتر)	طول (L) (میلیمتر)	کد	
10/120	140	0~90	25	70	T1276-90DE	

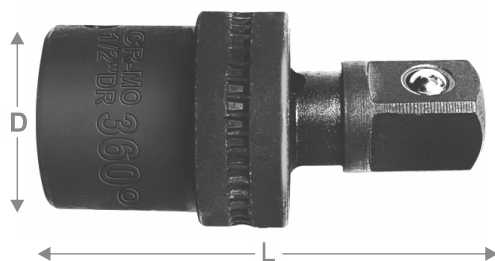

IMPACT 1/2 DR-360 UNIVERSAL JOINT

لقلقه ۳۶۰ درجه درايو ۱/۲ اينچ

- جنس: کروم مولیبدن
- پوشش: فسفات

		قطر خارجی (D) (میلیمتر)	طول (L) (میلیمتر)	زاویه درايو (درجه)	کد	
6/168	165	25	62	360	T12-360	



**3/4" DRIVE
SHALLOW IMPACT SOCKET WRENCHES**

بکس کوتاه فشار قوی درايو ۳/۴ اینچ

- جنس: کروم - مولیبدن

- پوشش: مشکی براق



کد	سایز (میلیمتر)	طول (L1) (میلیمتر)	طول (L2) (میلیمتر)	قطر خارجی مهره گیر (D2) (میلیمتر)	قطر خارجی درايو (D1) (میلیمتر)	تعداد	بسته بندی
TI3474S-17	17	54	23	30	38	250	5/40
TI3474S-18	18	54	23	32	38	260	5/40
TI3474S-19	19	54	23	33	38	260	5/40
TI3474S-20	20	54	23	34	38	260	5/40
TI3474S-21	21	54	23	35	38	260	5/40
TI3474S-22	22	54	23	36	38	260	5/40
TI3474S-23	23	54	20	36	38	270	5/40
TI3474S-24	24	54	23	38	38	280	5/40
TI3474S-25	25	54	23	39	39	290	5/40
TI3474S-26	26	54	23	40	40	330	5/40
TI3474S-27	27	54	23	41	38	310	5/40
TI3474S-28	28	54	28	42	38	310	5/40
TI3474S-29	29	54	28	43	38	320	5/40
TI3474S-30	30	54	28	44	40	320	5/40
TI3474S-31	31	54	28	46	40	350	5/30
TI3474S-32	32	54	28	47	40	350	5/30
TI3474S-33	33	54	28	48	40	370	5/30
TI3474S-34	34	54	28	50	40	380	5/30



**3/4" DRIVE
SHALLOW IMPACT SOCKET WRENCHES**

بکس کوتاه فشار قوی درايو ۳/۴ اينچ

- جنس: کروم - موليبدن

- پوشش: مشکی براق



پاکت/کوبه	ترازو	قطر خارجی درايو (D1) (میلیمتر)	قطر خارجی مهره گیر (D2) (میلیمتر)	طول (L2) (میلیمتر)	طول (L) (میلیمتر)	سایز (میلیمتر)	کد
5/30	440	40	52	28	54	35	TI3474S-35
5/30	440	40	53	28	54	36	TI3474S-36
5/30	410	40	54	28	54	37	TI3474S-37
5/30	460	40	55	30	56	38	TI3474S-38
5/30	440	40	55	30	56	39	TI3474S-39
1/20	480	40	58	30	56	40	TI3474S-40
1/20	500	40	59	30	56	41	TI3474S-41
1/20	570	40	60	32	60	42	TI3474S-42
1/20	580	40	61	32	60	43	TI3474S-43
1/20	580	40	62	32	60	44	TI3474S-44
1/20	680	40	63.5	35	63	45	TI3474S-45
1/20	760	40	65	35	63	46	TI3474S-46
1/20	660	40	66	35	63	47	TI3474S-47
1/20	670	40	67	35	63	48	TI3474S-48
1/20	770	40	69	35	63	50	TI3474S-50
1/10	1140	50	71	37	68	51	TI3474S-51
1/10	1170	50	71	37	68	52	TI3474S-52
1/10	1170	50	72	37	68	583	TI3474S-53



**3/4" DRIVE
SHALLOW IMPACT SOCKET WRENCHES**

بکس کوتاه فشار قوی درايو ۳/۴ اینچ

- جنس: کروم - مولیبدن

- پوشش: مشکی براق



کد	سایز (میلیمتر)	طول (L) (میلیمتر)	طول (L2) (میلیمتر)	قطر خارجی مهره گیر (D2) (میلیمتر)	قطر خارجی درايو (D1) (میلیمتر)	تعداد	کد
TI3474S-54	54	68	40	74	50	1120	1/10
TI3474S-55	55	68	40	78	50	920	1/10
TI3474S-56	56	72	40	78	50	880	1/10
TI3474S-57	57	72	40	79	50	870	1/10
TI3474S-58	58	72	40	80	50	960	1/10
TI3474S-59	59	72	40	80	50	1200	1/10
TI3474S-60	60	75	43	81	50	1270	1/10
TI3474S-65	65	75	43	87	50	1380	1/10
TI3474S-70	70	75	43	93	50	1410	1/10



3/4" DRIVE
DEEP IMPACT SOCKET WRENCHES

بکس بلند فشار قوی درايو ۳/۴ اينچ

- جنس: کروم - موليبدن

- پوشش: مشکی براق



کد	سایز (میلیمتر)	طول (L1) (میلیمتر)	طول (L2) (میلیمتر)	قطر خارجی مهره گیر (D2) (میلیمتر)	قطر خارجی درايو (D1) (میلیمتر)	ایکون
TI3474D-19	19	90	55	33	38	6/24
TI3474D-21	21	90	55	34	38	6/24
TI3474D-22	22	90	55	35	38	6/24
TI3474D-24	24	90	55	40	40	6/24
TI3474D-27	27	90	55	42	42	6/24
TI3474D-28	28	90	55	42	42	6/24
TI3474D-30	30	90	60	46	42	1/10
TI3474D-32	32	90	60	48	42	1/10
TI3474D-33	33	90	60	50	42	1/10
TI3474D-34	34	90	60	51	42	1/10
TI3474D-35	35	90	60	52	42	1/10
TI3474D-36	36	90	60	52	42	1/10
TI3474D-38	38	90	60	55	42	1/10
TI3474D-40	40	90	60	58	42	1/10
TI3474D-41	41	90	60	59	42	1/10
TI3474D-42	42	90	60	60	42	1/10
TI3474D-46	46	90	60	65	42	1/10
TI3474D-50	50	90	60	69	42	1/10
TI3474D-55	55	90	60	75	45	1/10

3/4" T-SHAPE SLIDING HANDLE

دسته کشویی T شکل درايو ۳/۴ اینچ فشار قوی

- جنس: کروم مولیبدن
- پوشش: مشکی براق
- تحمل گشتاور بالا



		قطر میله (D) (میلیمتر)	طول (L) (میلیمتر)	کد	
1/8	1750	22	500	TI3473-20	

3/4" L-SHAPE HANDLE

دسته L شکل، درايو ۳/۴ اینچ فشار قوی

- جنس: کروم مولیبدن
- پوشش: مشکی براق
- تحمل گشتاور بالا



		قطر میله (D) (میلیمتر)	طول (L) (میلیمتر)	کد	
1/8	1780	24	450	TI3473-18	

3/4" IMPACT EXTENSION BAR

دسته کمکی، درايو ۳/۴ اینچ فشار قوی

- جنس: کروم مولیبدن
- پوشش: مشکی براق
- تحمل گشتاور بالا



		قطر میله (D) (میلیمتر)	طول (L) (میلیمتر)	کد	
1/8	1380	23	400	TI3472-16	
2/20	720	23	200	TI3472-8	
5/40	410	23	100	TI3472-4	

DRIVE ADAPTER

مبدل درایو

- جنس تبدیل معمولی: کروم - وانادیوم
- جنس تبدیل فشار قوی: کروم - مولیبدن
- پوشش تبدیل معمولی: کروم براق
- پوشش تبدیل فشار قوی: مشکی فسفاته
- روش ساخت: فورج



پوشش/بسته بندی	وزن (گرم)	نوع تبدیل (اینچ)	تصویر	کد
	21	1/4 به 3/8		T1278-3814
	15.5	3/8 به 1/4		T1278-1438
	42.5	1/2 به 3/8		T1278-3812
	46.5	3/8 به 1/2		T1278-1238
	129	3/4 به 1/2		T1278-1234
	135	1/2 به 3/4		T1278-3412
	157	3/4 به 1/2 فشار قوی		T1278-1234B
	330	1/2 به 3/4 فشار قوی		T1278-3412B
	434	3/4 به 1 فشار قوی		T1278-341B
	560	3/4 به 1 فشار قوی		T1278-134B

IMPACT DRIVE ADAPTER

آداپتور (تبدیل) فشار قوی
 - جنس: کروم مولیبدن
 - پوشش: مشکی براق
 - تحمل گشتاور بالا



ایکون / تصویر	تعداد	نوع تبدیل (اینچ)	تصویر	کد
	20	3/8 به 1/4		TI78-1438
	20	1/4 به 3/8		TI78-3814
	90	1/2 به 3/8		TI78-3812
	50	3/8 به 1/2		TI78-1238
	150	3/4 به 1/2		TI78-1234
	460	1/2 به 3/4		TI78-3412
	600	1 به 3/4		TI78-341
	470	3/4 به 1		TI78-134

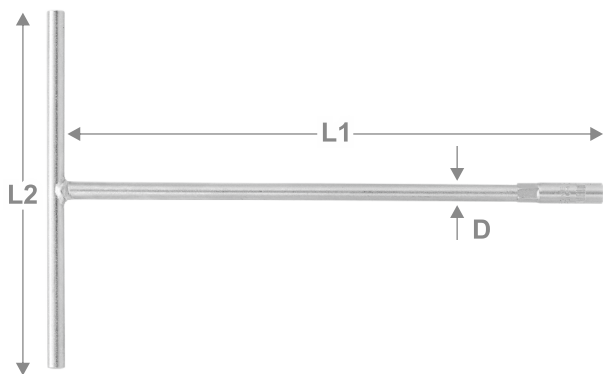

T TYPE SOCKET WRENCH

آچار بکس دسته T ثابت با سوکت بکس

- جنس سوکت: کروم - وانادیوم

- جنس بدنه: CK45

- پوشش بدنه: سند بلاست

		قطر میله (D) (L 2) (میلیمتر)	طول میله افقی (L 2) (میلیمتر)	طول میله عمودی (L 1) (میلیمتر)	سایز سوکت (میلیمتر)	کد
12/48	280	10	200	310	8	T1480-12T8
12/48	300	10	200	310	10	T1480-12T10
12/48	320	10	200	310	11	T1480-12T11
12/48	340	10	200	310	12	T1480-12T12
12/48	360	10	200	310	13	T1480-12T13

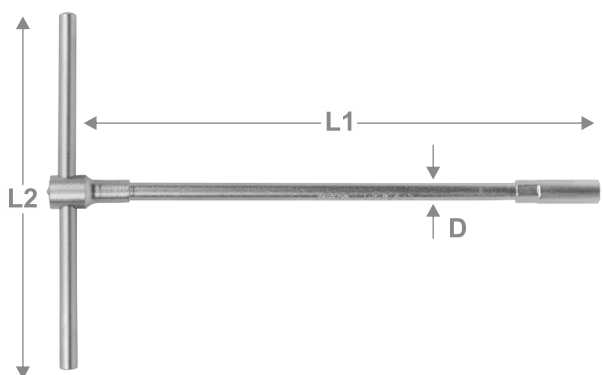

SLIDING T-WRENCH SOCKET

آچار بکس دسته T کشویی با سوکت بکس

- جنس سوکت: کروم - وانادیوم

- جنس بدنه: CK45

- پوشش بدنه: سند بلاست

		قطر میله (D) (L 2) (میلیمتر)	طول میله افقی (L 2) (میلیمتر)	طول میله عمودی (L 1) (میلیمتر)	سایز سوکت (میلیمتر)	کد
12/48	330	10	200	310	8	T1481-12TSL8
12/48	340	10	200	310	10	T1481-12TSL10
12/48	350	10	200	310	12	T1481-12TSL12



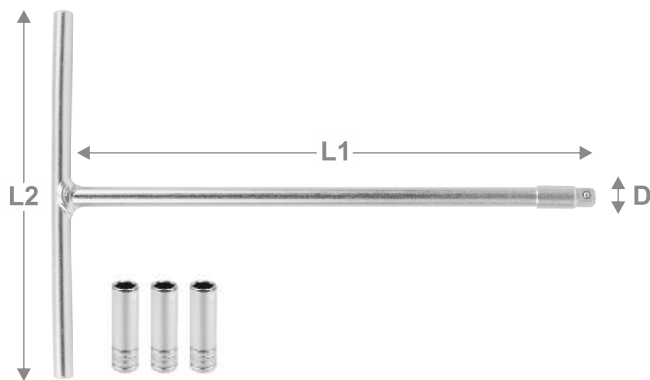

1/4" T TYPE ADAPTOR AND DR. DEEP SOCKETS

ست آچار بکس دسته T سوکت خور ۴ عددی ۱/۴ اینچ

- جنس آداپتور و سوکت بکس: کروم - وانادیوم
- پوشش سوکت ها: کروم مات
- جنس بدنه: CK45
- پوشش بدنه: سند بلاست

پوشش/بسته بندی	وزن (گرم)	سایز سوکت ها (میلیمتر)	قطر میله (D) (میلیمتر)	طول میله افقی (L 2) (میلیمتر)	طول میله عمودی (L 1) (میلیمتر)	درایو (اینچ)	کد
12/96	270	8-10-12	10	150	215	1/4	T1473-8TS812

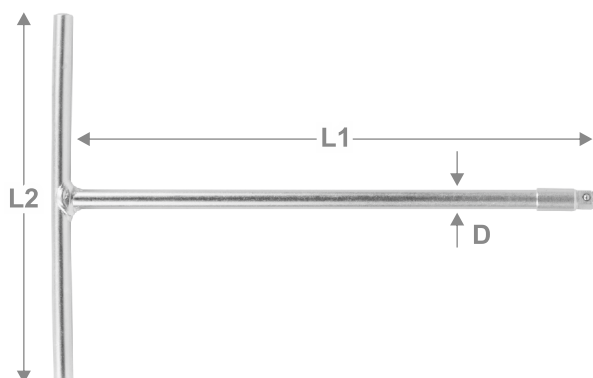

1/4" T TYPE ADAPTOR

آچار بکس دسته T سوکت خور ۱/۴ اینچ

- جنس آداپتور: کروم - وانادیوم
- جنس بدنه: CK45
- پوشش بدنه: سند بلاست

پوشش/بسته بندی	وزن (گرم)	قطر میله (D) (میلیمتر)	طول میله افقی (L 2) (میلیمتر)	طول میله عمودی (L 1) (میلیمتر)	درایو (اینچ)	کد
12/96	150	10	150	215	1/4	T1473-8T

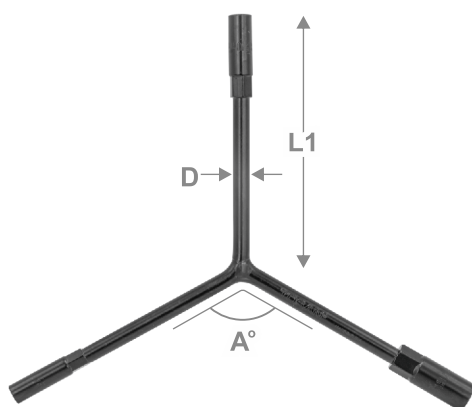

Y TYPE SOCKET WRENCH

آچار بکس ۳ پر

- جنس آداپتور: کروم - وانادیوم
- جنس بدنه: CK45
- پوشش بدنه: مشکی براق

پوشش/بسته بندی	وزن (گرم)	سایز سوکت ها (میلیمتر)	زاویه بین هر بازو (درجه) (A°)	قطر میله (بازو) (D) (میلیمتر)	طول هر بازو (L 1) (میلیمتر)	کد
12/48	330	8-10-12	120	10	150	T1482-5Y812



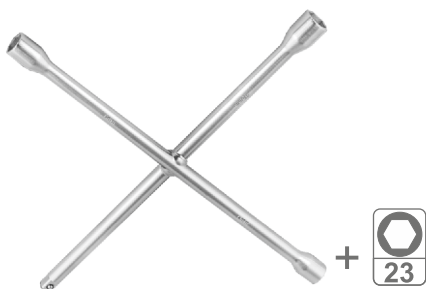

CROSSED WHEEL WRENCH

آچار چرخ ۴ پر معمولی ۱۶ اینچ

- جنس: کروم-وانادیوم
- روش ساخت: سنگ زنی
- سختی: 40-45 HRC8
- استاندارد: DIN 3119
- دارای سوکت اضافه سایز ۲۳

		سایز سوکت ها (میلیمتر)	درایو (اینچ)	کد
1/12	1285	14, 17, 19, 23	1/2	TCW16-1419X



CROSSED WHEEL WRENCH

آچار چرخ ۴ پر پرچ دار ۱۶ اینچ

- جنس: کروم-وانادیوم
- روش ساخت: سنگ زنی
- سختی: 40-45 HRC
- استاندارد: DIN 3119
- دارای تبدیل ۶ پر به درایو ۱/۲ اینچ

		سایز سوکت ها (میلیمتر)	درایو (اینچ)	کد
1/12	1450	14, 17, 19, 23	1/2	TCW16-1423A



TOSAN®



آلن ها

KEY WRENCHES

STANDARD HEX KEYS

آلن شش پر کوتاه

- جنس: کروم-وانادیوم
- پوشش: مشکی فسفات
- استاندارد: DIN 911

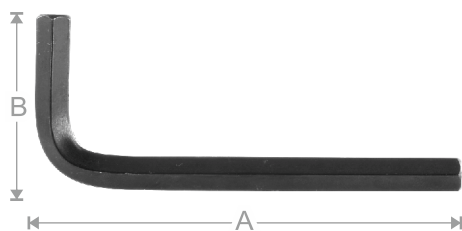

		طول بازوی کوتاه (B) (میلیمتر)	طول بازوی بلند (A) (میلیمتر)	سایز (میلیمتر)	کد
48/3072	5	22	63	H3	T726-3
36/2304	10	24	70	H4	T726-4
24/1152	18	28	80	H5	T726-5
24/720	30	32	90	H6	T726-6
12/360	58	36	100	H8	T726-8
24/288	104	40	112	H10	T726-10
12/144	166	45	125	H12	T726-12
6/72	264	56	140	H14	T726-14



EXTRA-LONG HEX KEYS

آلن شش پر بلند

- جنس: کروم-وانادیوم
- پوشش: مشکی فسفات
- استاندارد: DIN 911



		طول بازوی کوتاه (B) (میلیمتر)	طول بازوی بلند (A) (میلیمتر)	سایز (میلیمتر)	کد
12/576	3	16	100	H2	T726-L2
12/576	5.5	19	113	H2.5	T726-L2.5
12/576	9	22	128	H3	T726-L3
12/216	18	24	144	H4	T726-L4
12/216	31	29	160	H5	T726-L5
12/72	52	32	181	H6	T726-L6
12/72	79	34	192	H7	T726-L7
12/72	103	36	204	H8	T726-L8
6/48	143	38	215	H9	T726-L9
6/48	180	40	227	H10	T726-L10
4/24	287	47	249	H12	T726-L12
4/24	447	56	282	H14	T726-L14





**EXTRA-LONG HEX KEY SET
IN POUCH BAG**

ست آلن شش پر کوتاه کیفی

- جنس: کروم-وانادیوم
- پوشش: مشکی فسفاته
- استاندارد: DIN 911

پوشش/بسته بندی	وزن (g)	سایز (میلیمتر)	نوع ست	کد
6/72	285	1.5, 2, 2.5, 3, 4, 5, 5.5, 6, 8, 10	1.5-10	T726-B1510
1/15	1210	3, 4, 5, 6, 8, 10, 12, 14, 17	3-17	T726-B317
1/24	740	3, 4, 5, 6, 8, 10, 12, 14	3-14	T726-B314



**EXTRA-LONG HEX KEY SET
IN POUCH BAG**

ست آلن شش پر بلند کیفی

- جنس: کروم-وانادیوم
- پوشش: مشکی فسفاته
- استاندارد: DIN 911

پوشش/بسته بندی	وزن (g)	سایز (میلیمتر)	نوع ست	کد
1/36	510	2, 2.5, 3, 4, 5, 6, 8, 10	2-10	T726-BL210



**EXTRA-LONG TORX KEY SET
IN POUCH BAG**

ست آلن ستاره ای بلند کیفی

- جنس: کروم-وانادیوم
- پوشش: کروم مات
- استاندارد: DIN 911

پوشش/بسته بندی	وزن (g)	سایز (میلیمتر)	نوع ست	کد
6/48	400	T10, T15, T20, T25, T27, T30, T40, T45, T50	T10-T50	T728-B1050





HEX KEY SET IN METAL BOX

ست آلن شش پر جعبه فلزی

- جنس: کروم-وانادیوم
- پوشش: مشکی فسفات
- استاندارد: DIN 911

تعداد/بسته بندی	وزن (g)	سایز (میلیمتر)	کد
1/10	1745	Extra-long hex keys: 3, 4, 5, 6, 8, 10, 12, 14 Folding hex key set: 1.5-6	T726-MB314



FOLDING HEX KEY SET

ست آلن شش پر چاقویی

- جنس: کروم-وانادیوم
- پوشش: مشکی فسفات
- استاندارد: DIN 911

تعداد/بسته بندی	وزن (g)	سایز (میلیمتر)	نوع ست	کد
6/72	120	1.5, 2, 2.5, 3, 4, 5, 6	1.5 - 6	T726-N156
6/48	254	2.5, 3, 4, 5, 6, 8	2.5 - 8	T726-N258
6/36	346	2.5, 3, 4, 5, 6, 8, 10	2.5 - 10	T726-N2510



FOLDING TORX KEY SET

ست آلن ستاره ای چاقویی

- جنس: کروم-وانادیوم
- پوشش: کروم مات

تعداد/بسته بندی	وزن (g)	سایز (میلیمتر)	نوع ست	کد
6/72	250	9, 10, 15, 20, 25, 27, 30, 40	T9 - T40	T728-N940



EXTRA LONG HEX WITH ROUND SPRING END WITH HANGER

ست آلن شش پر بلند ته گرد

- جنس: فولاد S2
- پوشش: نیکل براق

تعداد/بسته بندی	وزن (g)	سایز (میلیمتر)	نوع ست	کد
6/36	491	1.5, 2, 2.5, 3, 4, 5, 6, 8, 10	1.5-10	T727-N1510



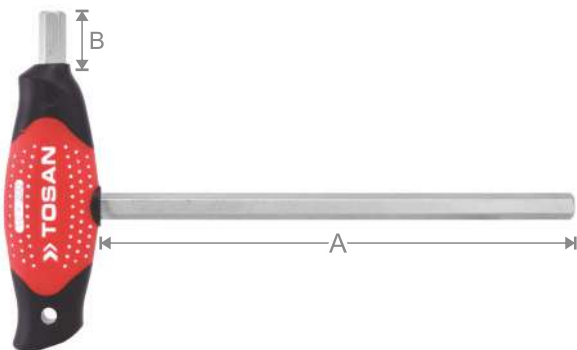

T-HANDLE HEX KEYS

آلن دسته T

- جنس: کروم-وانادیوم
- پوشش: کروم مات
- استاندارد: DIN 911

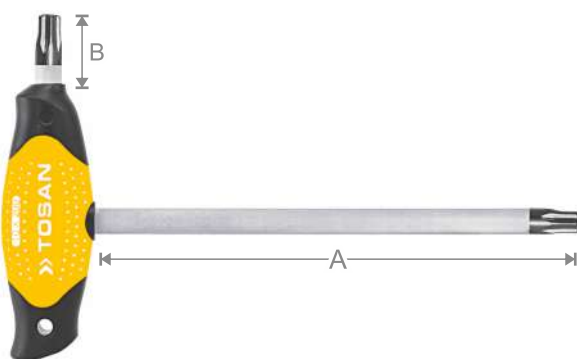

		طول بازوی کوتاه (B) (میلیمتر)	طول بازوی بلند (A) (میلیمتر)	سایز (میلیمتر)	کد
6/144	30	13	100	H2	T7-2TH
6/144	32	13	100	H2.5	T7-2.5TH
6/144	34	13	100	H3	T7-3TH
6/144	47	13	150	H4	T7-4TH
6/144	86	17	150	H5	T7-5TH
6/144	100	17	150	H6	T7-6TH
6/72	200	17	200	H8	T7-8TH
6/72	270	22	200	H10	T7-10TH



T-HANDLE TORX KEYS

آلن های تورکس دسته T

- جنس: کروم-وانادیوم
- پوشش: کروم براق
- استاندارد: DIN 911

		طول بازوی کوتاه (B) (میلیمتر)	طول بازوی بلند (A) (میلیمتر)	سایز	کد
6/144	45	15	125	T20	T8-T20
6/144	95	20	150	T30	T8-T30
6/72	110	25	175	T40	T8-T40



TOSAN®



پیچگوشتی ها

SCREWDRIVERS

DOUBLE PHILLIPS HEAD POWER BITS

سرپیچ گوشتی دوسر چهارسو

- آلیاژ: فولاد S2

- پوشش: سندبلاست



	تعداد در بسته کوچک		PH.No	حداکثر گشتاور (N.M)	طول (L) (میلیمتر)	درایو (اینچ)	کد
1100/1200	10	13.5	2/2	105	65	1/4	TDSH65-PH
50/600	10	25	2/2	105	110	1/4	TDSH110-PH
50/600	10+1	35	2/2	105	150	1/4	TDSH150-PH



PHILLIPS/SLOTTED HEAD POWER BITS

سرپیچ گوشتی یکسر دوسو / یکسر چهارسو

- آلیاژ: فولاد S2

- پوشش: سندبلاست



	تعداد در بسته کوچک		PH.No	SL.No	حداکثر گشتاور (N.M)	طول (L) (میلیمتر)	درایو (اینچ)	کد
100/1200	10	13.5	2/2	6	105	65	1/4	TDSH65-PHSL
50/600	10	25	2	6	105	110	1/4	TDSH110-PHSL



MAINS TESTER

فازمتر

- جنس ابزار: فولاد ابزار مقاوم به شوک
- استاندارد: DIN 911



تعداد/بسته بندی	وزن (g)	میزان گشتاور (N.M)	ولتاژ کاری (ولت)	طول میله (L) (میلیمتر)	سایز (میلیمتر)	کد
12/288	40	1.1	100-500	70	3X70	T9-370T
12/288	50	2.6	100-500	110	4X110	T9-4110T



SCREWDRIVER SET IN BAG

ست پیچ گوشتی

- جنس میله: کروم - وانادیوم
- جنس دسته: PVC شفاف
- پوشش: کروم براق
- استاندارد: DIN 911

تعداد/بسته بندی	وزن (g)	تعداد	سایز (میلیمتر)	نوع	کد
6/36	576	7	SL3x75, SL6x100, SL6x125, SL8x150	دوسو	T90N-SB7E
			PH0x75, PH1x75, PH2x100	چهارسو	
6/36	642	7	SL5x75, SL6x100, SL6x125, SL8x150	دوسو	T90N-SB7S
			PH1x75, PH2x38, PH2x100	چهارسو	
			SL6x150	دوسو	
6/36	320	5	PH0x75, PH1x75, PH2x100	چهارسو	T90N-SB5E
			SL3x70	فازمتر	
6/36	320	5	SL5x75, SL6x150	دوسو	T90N-SB5S
			PH0x75, PH2x100	چهارسو	
			SL3x70	فازمتر	



SLOTTED HEAD SCREWDRIVERS

پیچ گوشتی دوسو

- جنس میله: کروم-وانادیوم
- جنس دسته: PVC شفاف
- پوشش: کروم براق
- استاندارد: DIN 911

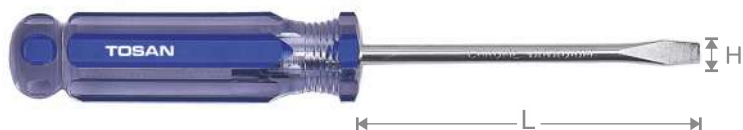

پکیج/کوبه	تراز	عرض سر (H) (میلیمتر)	طول میله (L) (میلیمتر)	قطر میله (میلیمتر)	سایز (میلیمتر)	کد
12/240	20	3.2	75	3	SL3x75	T903N-75F
12/180	22	3.2	100	3	SL3x100	T903N-100F
12/180	25	3.2	150	3	SL3x150	T903N-150F
12/180	104	5.2	300	5	SL5x300	T905N-300F
12/240	40	6.2	38	6	SL6x38	T906N-38F
12/180	90	6.2	100	6	SL6x100	T906N-100F
12/180	95	6.2	125	6	SL6x125	T906N-125F
12/180	100	6.2	150	6	SL6x150	T906N-150F
12/180	150	8.2	150	8	SL8x150	T908N-150F
12/180	160	8.2	200	8	SL8x200	T908N-200F



PHILLIPS HEAD SCREWDRIVERS

پیچ گوشتی چهارسو

- جنس میله: کروم-وانادیوم
- جنس دسته: PVC شفاف
- پوشش: کروم براق
- استاندارد: DIN 911

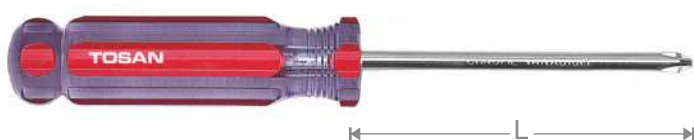

پکیج/کوبه	تراز	PH. No	طول میله (L) (میلیمتر)	قطر میله (میلیمتر)	سایز (میلیمتر)	کد
12/240	20	0	75	3	PH0X75	T903N-75PH
12/180	22	0	100	3	PH0X100	T903N-100PH
12/180	25	0	150	3	PH0X150	T903N-150PH
12/180	104	1	300	5	PH1X300	T905N-300PH
12/240	40	2	38	6	PH2X38	T906N-38PH
12/180	90	2	100	6	PH2X100	T906N-100PH
12/180	95	2	125	6	PH2X125	T906N-125PH
12/180	100	2	150	6	PH2X150	T906N-150PH





GO-THROUGH SCREWDRIVER SETS

ست پیچ گوشتی ضربه خور

- جنس میله: کروم - وانادیوم
- جنس دسته: PVC شفاف
- پوشش: کروم نیکل
- استاندارد: DIN 911

تعداد	سایز (میلیمتر)	نوع	کد
7	SL5x75, SL6x125, SL8x150, PH1x75, PH2x100, PH2x125, PH3x150	دوسو چهارسو	T4865-SB7
5	SL5x75, SL6x125, SL8x150 PH1x75, PH2x125	دوسو چهارسو	T4865-SB5



SLOTTED HEAD GO-THROUGH SCREWDRIVERS

پیچ گوشتی ضربه خور دوسو

- جنس میله: کروم - وانادیوم
- جنس دسته: PVC شفاف
- پوشش: کروم نیکل
- استاندارد: DIN 911



تعداد	عرض سر (H) (میلیمتر)	طول میله (L) (میلیمتر)	قطر میله (میلیمتر)	سایز (میلیمتر)	کد	
12/120	140	6.3	150	6	SL6X150	T46-150F
12/120	210	8.2	150	8	SL8X150	T48-150F
6/108	220	8.2	200	8	SL8X200	T48-200F
6/72	235	8.2	250	8	SL8X250	T48-250F
6/72	250	8.2	300	8	SL8X300	T48-300F



PHILLIPS HEAD GO-THROUGH SCREWDRIVERS

پیچ گوشتی ضربه خور چهارسو

- جنس میله: کروم - وانادیوم
- جنس دسته: PVC شفاف
- پوشش: کروم نیکل
- استاندارد: DIN 911



تعداد	PH. No	طول میله (L) (میلیمتر)	قطر میله (میلیمتر)	سایز (میلیمتر)	کد
12/120	2	150	6	PH2X150	T46-150PH
12/120	3	100	8	PH3X150	T48-150PH



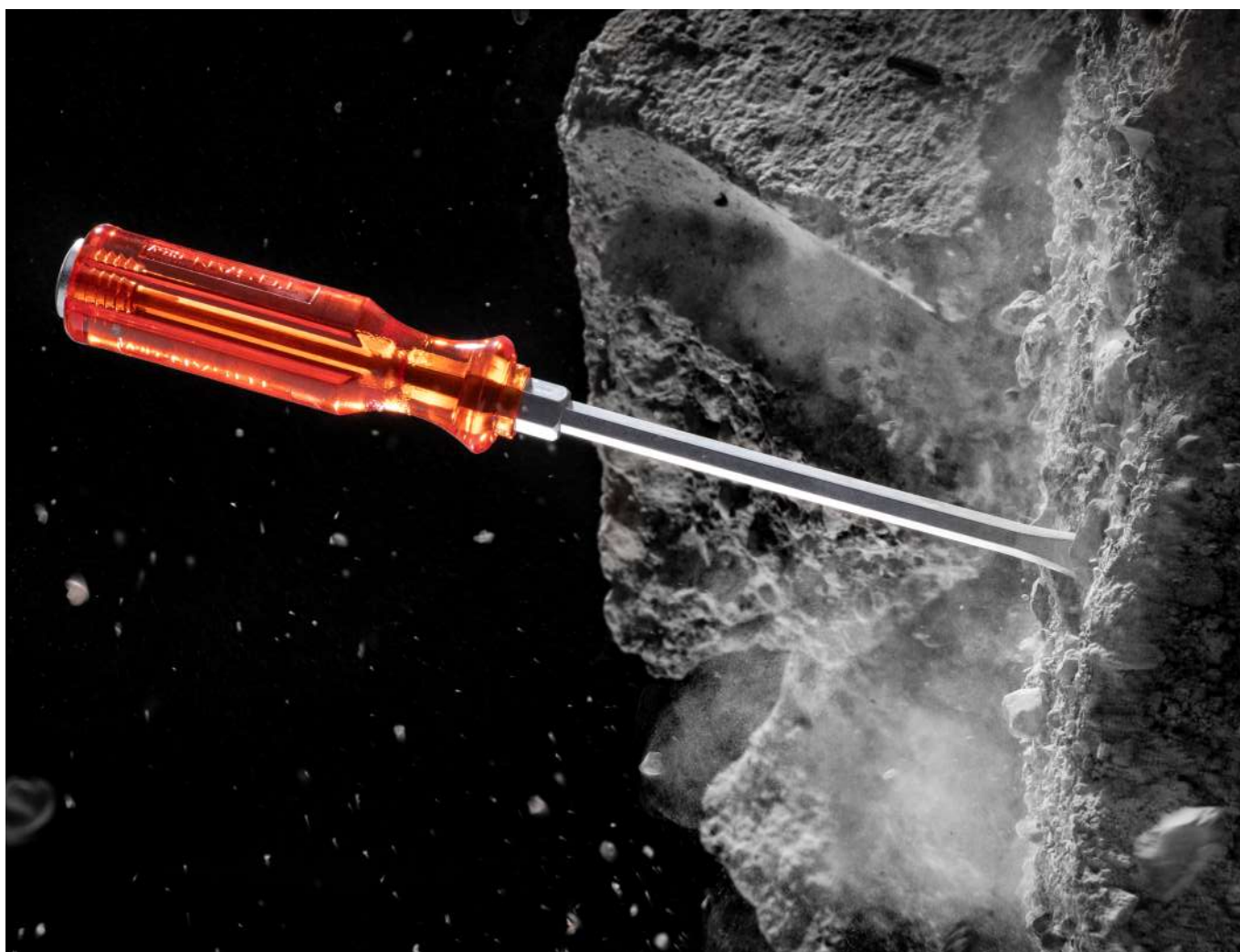

TORX (STAR) HEAD SCREWDRIVERS

پیچ گوشتی تورکس (ستاره ای)

- جنس میله: کروم - وانادیوم

- جنس دسته: PVC شفاف

- پوشش: کروم نیکل



		عرض سر (H) (میلیمتر)	طول میله (L) (میلیمتر)	قطر میله (میلیمتر)	سایز	کد	
12/180	75	T10	100	5	T10X100	T905-10T	
12/180	75	T15	100	5	T15X100	T905-15T	
12/180	75	T20	100	5	T20X100	T905-20T	
12/180	93	T25	100	6	T25X100	T906-25T	
12/180	93	T30	100	6	T30X100	T906-30T	
12/120	135	T40	100	8	T40X100	T908-40T	

BRUSK SERIES MAINS TESTER

فازمتر سری بروسک

- جنس بدنه: ABS
- جنس ابزار: کروم وانادیوم
- استاندارد: VDE/GS/CE



پکیج/کعبه	وزن (g)	میزان گشتاور (N.M)	ولتاژ کاری (ولت)	طول میله (L) (میلیمتر)	سایز (میلیمتر)	کد
10/200	20	1.2	110-250	64	3X64	T9-364VT

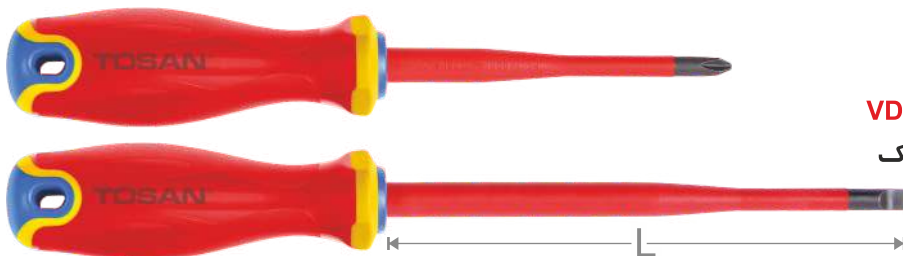

BRUSK SERIES VDE INSOLATED SCREWDRIVER

پیچ گوشتی عایق برق سری بروسک

- جنس میله: کروم - وانادیوم
- جنس دسته: TPR

پکیج/کعبه	وزن (g)	طول میله (L) (میلیمتر)	قطر میله (میلیمتر)	سایز (میلیمتر)	کد
12/120	87	100	6	PH2X100	T0-6100PHVDE
12/120	95	150	6.5	SL6.5 X150	T0-6150SLVDE



BRUSK SERIES PRECISION SCREWDRIVER

ست ۶ عددی پیچ گوشتی ساعتی سری بروسک

- جنس میله: فولاد S2
- آبکاری: کروم
- جنس دسته: TPR



پکیج/کعبه	وزن (g)	سایز (میلیمتر)	کد
6/36	272	SL1.4X50, SL1.8X50, SL2.5X50, SL3.0X50 PH0X50, PH00X50	TP-1430PS



**BRUSK SERIES
SLOTTED HEAD TYPE SCREWDRIVER**

پیچ گوشتی نوک الماسه دوسو سری بروسک

- جنس میله: کروم - وانادیوم

- آبکاری: پوشش فسفاته

- جنس دسته: TPR

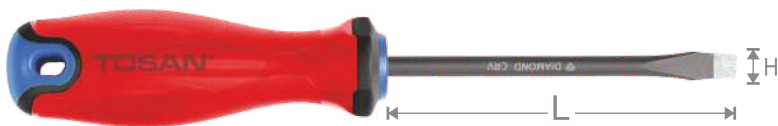

پکیج/کعبه	تراز	عرض سر (H) (میلیمتر)	طول میله (L) (میلیمتر)	قطر میله (میلیمتر)	سایز (میلیمتر)	کد
12/120	85	6.5	100	6	SL6X100	T6-6100SL
12/120	92	6.5	125	6	SL6X125	T6-6125SL
12/120	99	6.5	150	6	SL6X150	T6-6150SL
6/96	144	8	150	8	SL8X150	T6-8150SL
6/96	165	8	200	8	SL8X200	T6-8200SL



**BRUSK SERIES
PHILIPS HEAD TYPE SCREWDRIVER**

پیچ گوشتی نوک الماسه چهارسو سری بروسک

- جنس میله: کروم - وانادیوم

- آبکاری: پوشش فسفاته

- جنس دسته: TPR

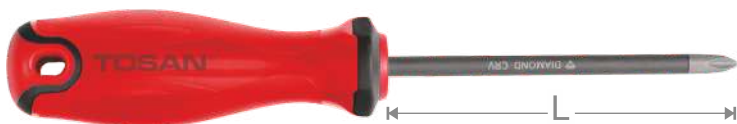

پکیج/کعبه	تراز	PH. No	طول میله (L) (میلیمتر)	قطر میله (میلیمتر)	سایز (میلیمتر)	کد
12/120	85	2	100	6	PH2X100	T6-6100PH
12/120	92	2	125	6	PH2X125	T6-6125PH
12/120	99	2	150	6	PH2X150	T6-6150PH



**BRUSK SERIES
SLOTTED HEAD SCREWDRIVER**

پیچ گوشتی دوسو سری بروسک

- جنس میله: کروم - وانادیوم

- آبکاری: پوشش کروم

- جنس دسته: TPR

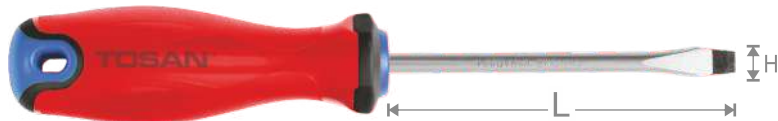

پکیج/کعبه	تراز	عرض سر (H) (میلیمتر)	طول میله (L) (میلیمتر)	قطر میله (میلیمتر)	سایز (میلیمتر)	کد
12/240	37	3	75	3	SL3X75	T5-375SL
12/240	39	3	100	3	SL3X100	T5-3100SL
12/240	43	3	150	3	SL3X150	T5-3150SL
12/240	63	5.5	100	5	SL5X100	T5-5100SL
12/240	88	5.5	300	5	SL5X300	T5-5300SL
12/240	42	6.5	38	6	SL6X38	T5-638SL



**BRUSK SERIES
PHILLIPS HEAD SCREWDRIVER**

پیچ گوشتی چهارسو سری بروسک

- جنس میله: کروم - وانادیوم

- آبکاری: پوشش کروم

- جنس دسته: TPR

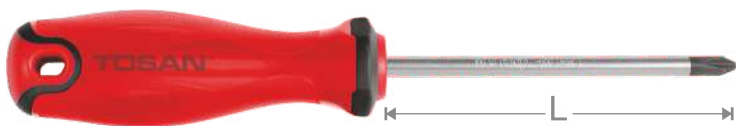

پکیج/کعبه	تراز	TORX NO.	طول میله (L) (میلیمتر)	قطر میله (میلیمتر)	سایز (میلیمتر)	کد
12/240	37	0	75	3	PH0X75	T5-375PH
12/240	39	0	100	3	PH0X100	T5-3100PH
12/240	43	0	150	3	PH0X150	T5-3150PH
12/240	63	1	100	5	PH1X100	T5-5100PH
12/240	88	1	300	5	PH1X300	T5-5300PH
12/240	42	2	38	6	PH2X38	T5-638PH



**BRUSK SERIES
SLOTTED HEAD GO-THROUGH SCREWDRIVER**

پیچ گوشتی ضربه خور دوسو - سری بروسک

- جنس میله: کروم - وانادیوم

- آبکاری: کروم

- جنس دسته: TPR+PVC

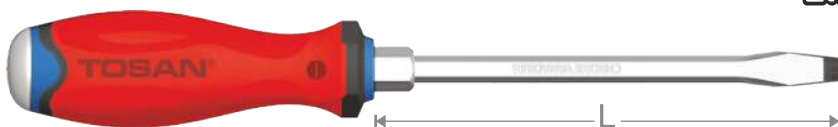

پکیج/کعبه	تراز	طول میله (L) (میلیمتر)	قطر میله (میلیمتر)	سایز (میلیمتر)	کد
12/120	120	125	6	SL6X125	T4-6125SL
12/120	151	150	6	SL6X150	T4-6150SL
6/120	220	150	8	SL8X150	T4-8150SL
6/120	249	200	8	SL8X200	T4-8200SL
6/120	325	250	8	SL8X250	T4-8250SL
6/120	355	300	8	SL8X300	T4-8300SL



**BRUSK SERIES
PHILLIPS HEAD GO-THROUGH SCREWDRIVER**

پیچ گوشتی ضربه خور چهارسو - سری بروسک

- جنس میله: کروم - وانادیوم

- آبکاری: کروم

- جنس دسته: TPR+PVC

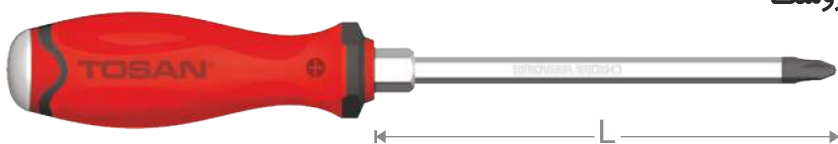

پکیج/کعبه	تراز	طول میله (L) (میلیمتر)	قطر میله (میلیمتر)	سایز (میلیمتر)	کد
12/120	120	125	6	PH2X125	T4-6125PH
12/120	151	150	6	PH2X150	T4-6150PH



**BRUSK SERIES
STAR (TORX) SCREWDRIVER**

پیچ گوشتی نوک الماسه تورکس (ستاره‌ای) سری بروسک

- جنس میله: کروم - وانادیوم

- آبکاری: پوشش فسفات

- جنس دسته: TPR

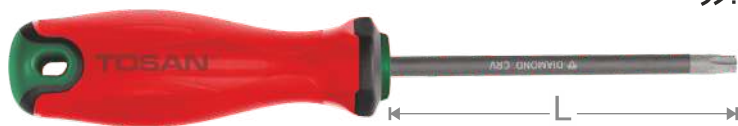

		TORX NO.	طول میله (میلیمتر)	قطر میله (میلیمتر)	سایز (میلیمتر)	کد
12/240	63	T10	100	5	T10X100	T6-5100T10
12/240	63	T15	100	5	T15X100	T6-5100T15
12/240	63	T20	100	5	T20X100	T6-5100T20
12/120	85	T25	100	6	T25X100	T6-6100T25
12/120	85	T30	100	6	T30X100	T6-6100T30
6/96	134	T40	125	8	T40X100	T6-8125T40





24 PCS SCREWDRIVER AND SOCKET SET

ست پیچ گوشتی و بُکس ۲۴ عددی

- جنس سُرپیچ گوشتی: کروم - وانادیوم

- جنس دسته: PP+TPR

- جنس سوکت بُکس‌ها: کربن استیل با روکش کروم

- نوع درایو سوکت بُکس: ۱/۴ اینچ

- نوع سُرپیچ گوشتی: PH, T, SL, H, PZ



نوع

کد



دارای ۱۵ عدد سُرپیچ گوشتی:

۴ عدد سُرپیچ گوشتی دوسو در ۴ سایز

۶ عدد سُرپیچ گوشتی چهارسو در ۴ سایز

۲ عدد سُرپیچ گوشتی تورکس (ستاره ای) در ۲ سایز

۳ عدد سُرپیچ گوشتی آلن در ۳ سایز

1/48

315

۶ عدد سوکت بُکس از سایز ۵ الی ۱۰ میلیمتر

۱ عدد تبدیل سوکت بُکس

۱ عدد دسته جفغه T شکل

۱ عدد رابط

T814-S24



47 PCS SCREWDRIVER AND SOCKET SET

ست پیچ گوشتی و بُکس ۴۷ عددی

- جنس سُرپیچ گوشتی: کروم - وانادیوم

- جنس دسته: PP+TPR

- جنس سوکت بُکس‌ها: کربن استیل با روکش کروم

- نوع درایو سوکت بُکس: ۱/۴ اینچ

- نوع سُرپیچ گوشتی: PH, T, SL, H, PZ



نوع

کد



دارای ۳۵ عدد سُرپیچ گوشتی

۶ عدد سُرپیچ گوشتی دوسو در ۵ سایز

۱۲ عدد سُرپیچ گوشتی چهارسو در ۴ سایز

۲ عدد سُرپیچ گوشتی چهارسو مخصوص در ۲ سایز

۹ عدد سُرپیچ گوشتی تورکس (ستاره ای) در ۷ سایز

۶ عدد سُرپیچ گوشتی آلن در ۶ سایز

1/24

635

۹ عدد سوکت بُکس از سایز ۴ الی ۱۲ میلیمتر

۱ عدد تبدیل سوکت بُکس

۱ عدد دسته جفغه T شکل

۱ عدد رابط

T814-S47

TOSAN®



پلايرها

PLIERS



**MINI SERIES
COMBINATION PLIERS**

انبردست سری مینی

- جنس ابزار: کروم-وانادیوم

- جنس دسته: PVC

- روش ساخت: فورج

		طول (L) (میلیمتر)	سایز (اینچ)	کد	
10/100	79	119	4.5	T5013-4.5M	



**MINI SERIES
DIAGONAL CUTTING PLIERS**

سیم چین سری مینی

- جنس ابزار: کروم-وانادیوم

- جنس دسته: PVC

- روش ساخت: فورج

		طول (L) (میلیمتر)	سایز (اینچ)	کد	
10/100	69	111	4.5	T5011-4.5M	



**MINI SERIES
LONG NOSE PLIERS**

دم باریک سری مینی

- جنس ابزار: کروم-وانادیوم

- جنس دسته: PVC

- روش ساخت: فورج

		طول (L) (میلیمتر)	سایز (اینچ)	کد	
10/100	74	124	4.5	T5012-4.5M	

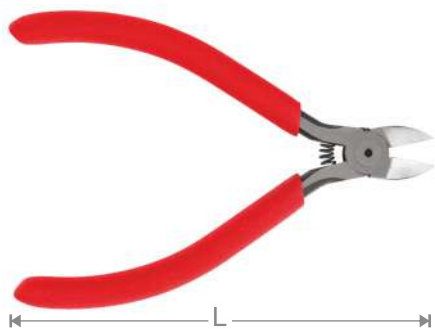

**ELECTRONIC
DIAGONAL CUTTING PLIERS**

سیم چین الکترونیک

- جنس ابزار: کروم-وانادیوم
- جنس دسته: PVC
- روش ساخت: فورج

		طول (L) (میلیمتر)	سایز (اینچ)	کد	
10/100	73	127	5	T5011-5E	



**D SERIES
COMBINATION PLIERS**

انبردست سری D

- جنس ابزار: کربن استیل
- جنس دسته: PVC
- روش ساخت: فورج
- استاندارد: DIN ISO 5746

		طول (L) (میلیمتر)	سایز (اینچ)	کد	
6/60	270	180	7	T5013-7D	
6/60	400	200	8	T5013-8D	



**D SERIES
HEAVY DUTY CUTTING PLIERS**

سیم چین صنعتی سری D

- جنس ابزار: کروم - وانادیوم
- جنس دسته: PVC
- روش ساخت: فورج
- استاندارد: DIN ISO 5749

		طول (L) (میلیمتر)	سایز (اینچ)	کد	
6/36	285	175	7.5	T5011-7DI	

**D SERIES
DIAGONAL CUTTING PLIERS**



- سیم چین سری D
- جنس ابزار: کروم-وانادیوم
- جنس دسته: PVC
- روش ساخت: فورج
- استاندارد: DIN ISO 5749



تعداد/بسته بندی	وزن (گرم)	طول (L) (میلیمتر)	سایز (اینچ)	کد
6/60	207	155	6	T5011-6D
6/60	245	175	7	T5011-7D

**D SERIES
LONG NOSE PLIERS**



- دم باریک سری D
- جنس ابزار: کربن استیل
- جنس دسته: PVC
- روش ساخت: فورج
- استاندارد: DIN ISO 5745



تعداد/بسته بندی	وزن (گرم)	طول (L) (میلیمتر)	سایز (اینچ)	کد
6/60	160	166	6	T5012-6D
6/60	245	200	8	T5012-8D

**ARCHER SERIES
COMBINATION PLIERS**



- انبردست صنعتی سری آرچر
- جنس ابزار: کروم-وانادیوم
- جنس دسته: PVC جذبی
- روش ساخت: فورج
- استاندارد: ASME B107.500



تعداد/بسته بندی	وزن (گرم)	طول (L) (میلیمتر)	سایز (اینچ)	کد
6/60	400	218	8.5	T5113-8.5PA
6/60	475	236	9.5	T5113-9.5PA

**ARCHER SERIES
COMBINATION PLIERS**

انبردست سری آرچر

- جنس ابزار: کروم-وانادیوم
- جنس دسته: PVC جذبی
- روش ساخت: فورج
- استاندارد: DIN ISO 5746



تعداد / بسته بندی	وزن (گرم)	طول (L) (میلیمتر)	سایز (اینچ)	کد
6/60	244	180	7	T5113-7PA
6/60	285	200	8	T5113-8PA



**ARCHER SERIES
DIAGONAL CUTTING PLIERS**

سیم چین سری آرچر

- جنس ابزار: کروم-وانادیوم
- جنس دسته: PVC جذبی
- روش ساخت: فورج
- استاندارد: DIN ISO 5744



تعداد / بسته بندی	وزن (گرم)	طول (L) (میلیمتر)	سایز (اینچ)	کد
6/60	210	160	6	T5111-6PA
6/60	260	180	7	T5111-7PA



**ARCHER SERIES
LONG NOSE PLIERS**

دم باریک سری آرچر

- جنس ابزار: کروم-وانادیوم
- جنس دسته: PVC جذبی
- روش ساخت: فورج
- استاندارد: DIN ISO 5745

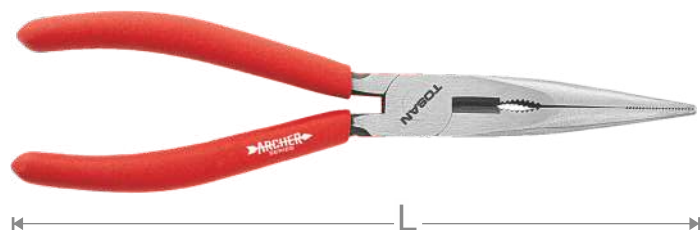

تعداد / بسته بندی	وزن (گرم)	طول (L) (میلیمتر)	سایز (اینچ)	کد
6/60	160	160	6	T5112-6PA
6/60	200	200	8	T5112-8PA



**MAX SERIES
COMBINATION PLIERS**



انبردست سری MAX
جنس ابزار: 50CR-V -
جنس دسته: PVC -
روش ساخت: فورج -
استاندارد: DIN ISO 5746 -

تعداد / بسته بندی	وزن (گرم)	طول (L) (میلیمتر)	سایز (اینچ)	کد
6/60	260	180	7	T6101-7
6/60	320	200	8	T6102-8



**MAX SERIES
DIAGONAL PLIERS**

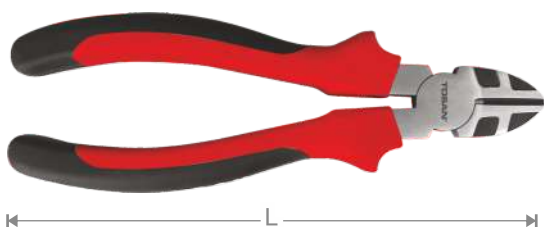

سیم چین سری MAX
جنس ابزار: 50CR-V -
جنس دسته: PVC -
روش ساخت: فورج -
استاندارد: DIN ISO 5749 -

تعداد / بسته بندی	وزن (گرم)	طول (L) (میلیمتر)	سایز (اینچ)	کد
6/60	200	160	6	T6200-6
6/60	268	180	7	T6201-7



**MAX SERIES
LONG NOSE PLIERS**

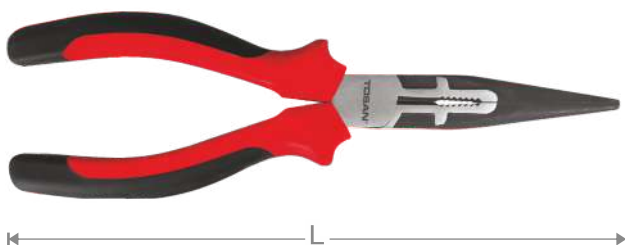

دم باریک سری MAX
جنس ابزار: 50CR-V -
جنس دسته: PVC -
روش ساخت: فورج -
استاندارد: DIN ISO 5745 -

تعداد / بسته بندی	وزن (گرم)	طول (L) (میلیمتر)	سایز (اینچ)	کد
6/60	165	160	6	T6301-6
6/60	230	200	8	T6302-8





INTERNAL CIRCLIP PLIERS

خار جمع کن

- جنس ابزار: کروم-وانادیوم
- جنس دسته: PVC
- استاندارد: DIN 5254 و DIN 5256

تعداد در بسته	تعداد در کارتن	قطر سر فک ها (میلیمتر)	سایز خار (میلیمتر)	طول (L) (میلیمتر)	سایز (اینچ)	فرم سر ابزار	کد
6/24	175	1.7	19-60	180	7	سر راست	T5016-I180
6/6	175	1.7	19-60	180	7	سر کج	T5016-IB180

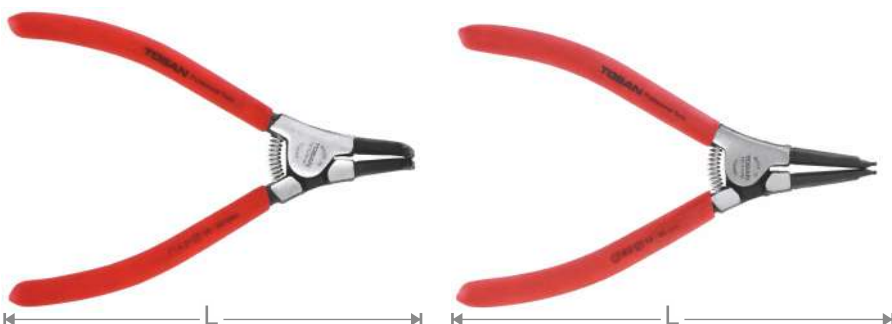

EXTERNAL CIRCLIP PLIERS

خار بازکن

- جنس ابزار: کروم-وانادیوم
- جنس دسته: PVC
- استاندارد: DIN 5254 و DIN 5256

تعداد در بسته	تعداد در کارتن	قطر سر فک ها (میلیمتر)	سایز خار (میلیمتر)	طول (L) (میلیمتر)	سایز (اینچ)	فرم سر ابزار	کد
6/30	175	1.7	19-60	180	7	سر راست	T5015-O180
6/12	175	1.7	19-60	180	7	سر کج	T5015-OB180

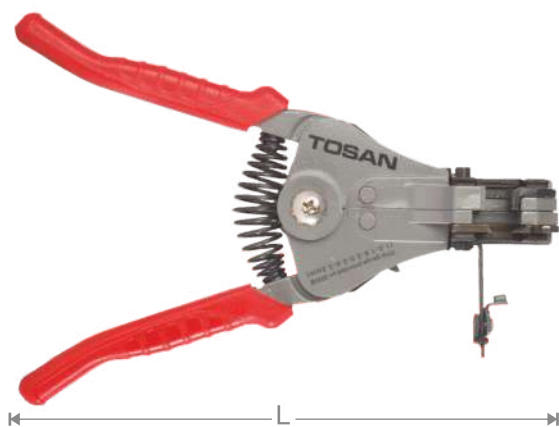

AUTOMATIC WIRE STRIPPER

سیم لخت کن

- جنس بدنه: فولاد روکش کاری شده
- جنس تیغه: فولاد سختکاری شده
- جنس دسته: PVC

تعداد در بسته	تعداد در کارتن	ظرفیت برش (میلیمتر)	طول (L) (میلیمتر)	کد
1/60	310	1.0, 1.6, 2.0, 2.6, 3.2	180	T5010-WS1032A



WATER PUMP PLIERS

انبر کلاغی

- جنس ابزار: کروم-وانادیوم
- جنس دسته: PVC
- روش ساخت: فورج



تعداد حالت تنظیم	ظرفیت فک (میلیمتر)	ضخامت فک (میلیمتر)	طول (L) (میلیمتر)	سایز (اینچ)	کد
6/36	42	7	250	10	T5014-10



LOCK GRIP PLIERS

انبر قفلی

- جنس ابزار: کروم-مولیبدن
- پوشش: نیکل براق
- روش ساخت: فورج



محدوده کاری (میلیمتر)	طول (L) (میلیمتر)	سایز (اینچ)	کد
30	140	5	T2011-5
35	185	7	T2011-7
50	250	10	T2011-10



LOCK GRIP PLIERS

انبر قفلی

- جنس ابزار: کروم-مولیبدن
- پوشش: نیکل براق
- روش ساخت: فورج



محدوده کاری (میلیمتر)	طول (L) (میلیمتر)	سایز (اینچ)	کد
42	250	10	T14-10GP





LOCK GRIP PLIERS

انبر قفلی فسفاته

- جنس ابزار: کروم-مولیبدن
- پوشش: مشکی فسفاته
- روش ساخت: فورج

پوشش/بسته بندی	تراز	محدوده کاری (میلیمتر)	طول (L) (میلیمتر)	سایز (اینچ)	کد
6/36	510	50	250	10	T2111-10

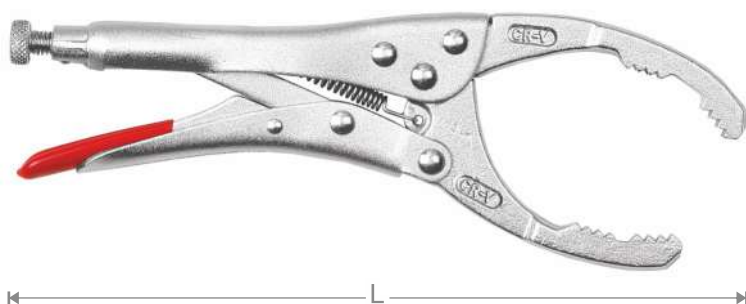

OIL FILTER LOCK GRIP PLIERS

انبر قفلی فیلتر بازکن دو فک

- جنس ابزار: کروم - مولیبدن
- جنس فک: کروم - وانادیوم
- پوشش: نیکل

پوشش/بسته بندی	تراز	محدوده کاری (میلیمتر)	طول (L) (میلیمتر)	سایز (اینچ)	کد
6/36	420	55-115	240	10	T14-10OP

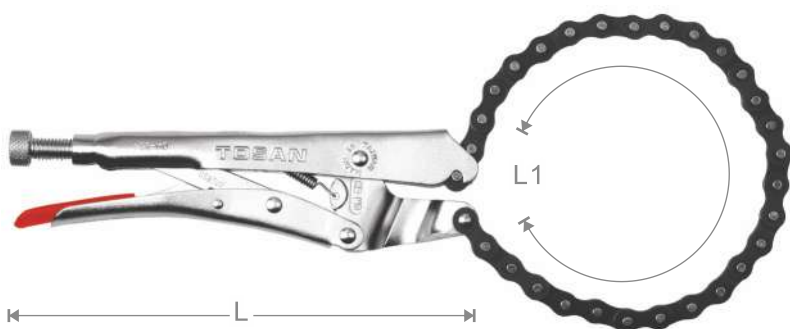

LOCK CHAIN GRIP PLIERS

انبر قفلی فیلتر بازکن زنجیری

- جنس ابزار: کروم - مولیبدن
- جنس زنجیر: فولاد پرکربن
- پوشش: نیکل

پوشش/بسته بندی	تراز	محدوده کاری (میلیمتر)	طول زنجیر (L1) (اینچ)	طول (L) (میلیمتر)	سایز (اینچ)	کد
6/36	752	50-130	19	240	9	T14-9CP





TOWER PINCER

گاز آرماتور

- جنس ابزار: کروم - وانادیوم
- پوشش: مشکی فسفات
- روش ساخت: فورج
- استاندارد: DIN ISO 9242

		ضخامت فک (B) (میلیمتر)	فاصله دسته ها (A) (میلیمتر)	طول (L) (میلیمتر)	سایز (اینچ)	کد	
6/60	385	26	50	250	10	T228-250	



STAPLE GUN (MULTI TACKER)

منگنه کوب دستی

- جنس بدنه: آلومینیوم

		ضخامت میخ مصرفی (میلیمتر)	ظرفیت خشاب	کد	
6/24	504	0.7 - 1.2	مدل ۵۳ و ۱۳ (۱۴۰ عدد) مدل T50 و U شکل و میخ ۱۸ (۸۴ عدد)	T11-16SG5M	

TOSAN®



قیچی ها

CUTTING TOOLS



AVIATION TIN SNIP

قیچی ورق بر

- نوع قیچی: راست بر
- جنس تیغه: کروم - مولیبدن
- جنس دسته: PVC+TPR
- روش ساخت تیغه: فورج

		ضخامت برش فولاد ضدزنگ (میلیمتر)	ضخامت برش فولاد سرد (میلیمتر)	طول محصول (میلیمتر)	کد
6/48	380	0.7	1.2	250	TATS-R10



AVIATION TIN SNIP

قیچی ورق بر

- نوع قیچی: مستقیم بر
- جنس تیغه: کروم - مولیبدن
- جنس دسته: PVC+TPR
- روش ساخت تیغه: فورج

		ضخامت برش فولاد ضدزنگ (میلیمتر)	ضخامت برش فولاد سرد (میلیمتر)	طول محصول (میلیمتر)	کد
6/48	395	0.7	1.2	250	TATS-S10



AVIATION TIN SNIP

قیچی ورق بر

- نوع قیچی: چپ بر
- جنس تیغه: کروم - مولیبدن
- جنس دسته: PVC+TPR
- روش ساخت تیغه: فورج

		ضخامت برش فولاد ضدزنگ (میلیمتر)	ضخامت برش فولاد سرد (میلیمتر)	طول محصول (میلیمتر)	کد
6/48	413	0.7	1.2	250	TATS-L10



AVIATION TIN SNIP

قیچی ورق بر

- نوع قیچی: مستقیم بر بلند
- جنس تیغه: کروم - مولیبدن
- جنس دسته: PVC+TPR
- روش ساخت تیغه: فورج

		ضخامت برش فولاد ضدزنگ (میلیمتر)	ضخامت برش فولاد سرد (میلیمتر)	طول محصول (میلیمتر)	کد
6/36	450	0.53	0.94	300	TATS-SL12



PRUNING SHEAR

قیچی باغبانی

- جنس تیغه بالایی: SK-5 با روکش مشکی نچسب تفلون
- جنس تیغه پایینی: کربن استیل نرمال با روکش کروم
- جنس دسته بالایی: آلومینیوم با روکش PVC
- جنس دسته پایینی: آلومینیوم با روکش PP



کد	طول (میلیمتر)	ظرفیت برش (میلیمتر)	تعداد/بسته	وزن (گرم)
TGS120X	210	18	6/60	282



PRUNING SHEAR

قیچی باغبانی

- جنس تیغه بالایی: SK-5 با روکش مشکی نچسب تفلون
- جنس تیغه پایینی: کربن استیل نرمال با روکش کروم
- جنس دسته: آلومینیوم فورج
- روکش پلاستیک دسته: پی وی سی جذبی



کد	طول (میلیمتر)	ظرفیت برش (میلیمتر)	تعداد/بسته	وزن (گرم)
TGS121	210	20	6/60	264



PRUNING SHEAR

قیچی باغبانی

- جنس تیغه بالایی: SK-5 با پرداخت پولیش
- جنس تیغه پایینی: کربن استیل نرمال با روکش آنودایز شده
- جنس دسته: آلومینیوم فورج با روکش آنودایز شده
- روکش پلاستیک دسته: پی وی سی جذبی



کد	طول (میلیمتر)	ظرفیت برش (میلیمتر)	تعداد/بسته	وزن (گرم)
TGS122	215	22	6/60	273



PRUNING SHEAR

قیچی باغبانی

- جنس تیغه بالایی: SK-5
- جنس تیغه پایینی: کربن استیل نرمال C50 مشکی
- جنس دسته: فلزی سبک با پوشش رنگ پودری



کد	طول (میلیمتر)	ظرفیت برش (میلیمتر)	تعداد/بسته	وزن (گرم)
TGS119X	190	14	6/60	215



FRUIT SCISSORS WITH A SHORT SLANTED HEAD

قیچی میوه چین سرکج کوتاه

- جنس تیغه : فولاد ضدزنگ
- جنس دسته: استیل با روکش PVC جذبی



کد	طول (میلیمتر)	ظرفیت برش (میلیمتر)	تراز	بسته بندی
T5500-6.5	165	6	99	6/60



FRUIT SCISSORS WITH A LONG SLANTED HEAD

قیچی میوه چین سرکج بلند

- جنس تیغه : فولاد ضدزنگ
- جنس دسته: استیل با روکش PVC جذبی



کد	طول (میلیمتر)	ظرفیت برش (میلیمتر)	تراز	بسته بندی
T5501-7	185	6	104	6/60



GARDENING SCISSORS

قیچی باغبانی

- جنس تیغه بالایی: SK5 ژاپن
- جنس تیغه پایینی: SK5 ژاپن
- جنس دسته: PP



کد	طول (میلیمتر)	ظرفیت برش (میلیمتر)	تراز	بسته بندی
T5503-8.5	200	15	166	6/60



GARDENING SCISSORS

قیچی باغبانی

- جنس تیغه بالایی : SK5 ژاپن، با روکش تفلون
- جنس تیغه پایینی : SK5 ژاپن
- جنس دسته: پلی آمید ۳۰ درصد



کد	طول (میلیمتر)	ظرفیت برش (میلیمتر)	تراز	بسته بندی
TBS223X	200	20	173	6/60







GARDENING SCISSORS

قیچی باغبانی

- جنس تیغه بالایی: SK5 ژاپن، با روکش تفلون
- جنس تیغه پایینی: SK5 ژاپن
- جنس دسته: آلومینیوم با روکش PVC جذبی



		ظرفیت برش (میلیمتر)	طول (میلیمتر)	کد	
6/60	277	20	210	T5505-8.5	



GARDENING SCISSORS

قیچی باغبانی

- جنس تیغه بالایی: SK5 ژاپن، با روکش تفلون
- جنس تیغه پایینی: SK5 ژاپن
- جنس دسته: آلومینیوم با روکش PVC جذبی

		ظرفیت برش (میلیمتر)	طول (میلیمتر)	کد	
6/60	227	20	200	T5506-8.5	



GARDENING SCISSORS

قیچی باغبانی

- جنس تیغه بالایی: SK5 ژاپن، با روکش تفلون
- جنس تیغه پایینی: SK5 ژاپن
- جنس دسته: آلومینیوم با روکش PVC جذبی

		ظرفیت برش (میلیمتر)	طول (میلیمتر)	کد	
6/60	261	22	210	T5507-8.5	



AUTO PVC PIPE CUTTER

قیچی پی وی سی بر اتوماتیک

- جنس بدنه: آلومینیوم

- جنس تیغه: استنلس استیل

پکیج / جعبه	وزن (کیلوگرم)	ضخامت برش (میلیمتر)			ابعاد کلی (میلیمتر)	کد
		داکت	کابل	لوله پلاستیکی		
1/48	255	30X15	12	42	200X110	T278-42AN2



AUTO PVC PIPE CUTTER

قیچی پی وی سی بر اتوماتیک

- جنس بدنه: آلومینیوم

- جنس تیغه: فولاد کربنی

پکیج / جعبه	وزن (کیلوگرم)	ضخامت برش (میلیمتر)			ابعاد کلی (میلیمتر)	کد
		داکت	کابل	لوله پلاستیکی		
1/36	300	30X15	12	42	220X110	T278-42AN1



FOLDING CUTTER

کاتر تاشو ۳ کاره

- جنس تیغه: فولاد ژاپنی وارداتی SK4
- جنس بدنه: آلیاژ روی با استحکام بالا به همراه ABS
- جنس دسته: آلیاژ روی با استحکام بالا به همراه ABS
- پوشش: رنگ کوره‌ای



6/60	202	ابعاد دستگاه (میلیمتر)	ضخامت تیغه (میلیمتر)	سایز تیغه (میلیمتر)	کد
		188.8x40.6x27.1	0/61	59x19	T188-F3F



TRANSFORMER CUTTER

کاتر تاشو ۲ منظوره

- جنس تیغه: فولاد ژاپنی وارداتی SK4
- جنس بدنه: آلیاژ روی با استحکام بالا به همراه ABS
- جنس دسته: آلیاژ روی با استحکام بالا به همراه ABS
- پوشش: رنگ کوره‌ای



6/60	189.5	ابعاد دستگاه (میلیمتر)	ضخامت تیغه (میلیمتر)	سایز تیغه (میلیمتر)	کد
		181x37x27.5	0/61	59x19	T182-F2F



TRANSFORMER CUTTER

کاتر دوزنقه‌ای ۳ کاره

- جنس تیغه: فولاد ژاپنی وارداتی SK4
- جنس بدنه: آلیاژ روی با استحکام بالا به همراه ABS
- جنس دسته: آلیاژ روی با استحکام بالا به همراه ABS
- پوشش: رنگ کوره‌ای



6/60	223	ابعاد دستگاه (میلیمتر)	ضخامت تیغه (میلیمتر)	سایز تیغه (میلیمتر)	کد
		167x40x20.8	0/61	59x19	T180-3F



CUTTING BLADE

تیغه کاتر

- جنس تیغه: فولاد ژاپنی وارداتی SK4



6.5		ابعاد دستگاه (میلیمتر)	ضخامت تیغه (میلیمتر)	سایز تیغه (میلیمتر)	کد
		100x18x0.5	0.5	18x100	TCB-18



TOSAN®



مترها

MEASURING TAPE



PROFESSIONAL MEASURING TAPE

متر نواری

- جنس بدنه: ABS
- سیستم اندازه گیری: متریک

تعداد / بسته بندی	وزن (گرم)	طول (متر)	کد
60	23	1	TBM-01M
12/48	125	3	TBM-03M
12/48	245	5	TBM-05M
12/48	260	5.5	TBM-05.5M
6/36	350	8	TBM-08M
6/36	440	10	TBM-10M



ECONOMIC-TYPE MEASURING TAPE

متر نواری

- جنس بدنه: ABS
- سیستم اندازه گیری: متریک

تعداد / بسته بندی	وزن (گرم)	طول (متر)	کد
12/120	110	3	TMT-03M
12/72	170	5	TMT-05M





CABALLO SERIES MEASURING TAPE

متر نواری سری کابالو
جنس بدنه: ABS
سیستم اندازه گیری: متریک

تعداد / بسته بندی	وزن (گرم)	طول (متر)	کد	MADE IN CHINA
12/72	125	3	TMTC-3M	
12/48	240	5	TMTC-5M	
12/48	260	5.5	TMTC-5.5M	
6/36	360	8	TMTC-8M	
6/36	460	10	TMTC-10M	



TOSAN®



کیت ابزار

TOOL KIT



21 PCS TOOL KIT

کیت ابزار ۲۱ پارچه

- جنس کیف: برزنتی

- کاربرد: خودرو

		لیست ابزار همراه	کد
1/3	4700	<p>ست ۵ عددی پیچ گوشتی دسته کریستالی</p> <p>انبر قفلی سایز ۱۰</p> <p>انبردست سایز ۷</p> <p>دم باریک سایز ۸</p> <p>سیم چین سایز ۶</p> <p>پیچ گوشتی دوسو ضربه خور</p> <p>آلن چاقویی ستاره ای</p> <p>آچار یکسرتخت جعبه ای ۸ عددی</p> <p>دستکش صنعتی</p> <p>کیف برزنتی کفه لاستیکی</p>	TBR-32M-21C





34 PCS TOOL KIT

کیت ابزار ۳۴ پارچه

- جنس کیف: برزنتی

- کاربرد: خانگی

		لیست ابزار همراه	کد
1/3	7000	ست ۵ عددی پیچ گوشتی دسته کریستالی	TBR-32L-34H
		انبر قفلی سایز ۱۰	
		آچار فرانسه سایز ۱۰	
		انبردست سایز ۷	
		دم باریک سایز ۸	
		سیم چین سایز ۶	
		آچارهای یکسر تخت سایزهای ۱۰-۱۳-۱۴	
		پیچ گوشتی دوسو ضربه خور	
		ست آلن ۶ پر سایزهای ۲/۵ تا ۸	
		روغندان	
		کاتر کلاسیک بزرگ	
		متر نواری ۵ متری	
		مته HSS سایز ۳، ۴، ۵، مته دیوار سایز ۶، ۷، ۸	
		چکش	
نوار تفلون و چسب نواری برق			
دستکش صنعتی			
کیف برزنتی کفه لاستیکی			



35 PCS TOOL KIT

کیت ابزار ۳۵ پارچه

- جنس کیف: برزنتی
- کاربرد: خانگی حرفه ای

		لیست ابزار همراه	کد
1/3	9100	ست ۵ عددی پیچ گوشتی دسته کریستالی	TBR-32L-35HP
		انبر قفلی سایز ۱۰	
		آچار فرانسه سایز ۱۰	
		انبردست سایز ۷	
		دم باریک سایز ۸	
		سیم چین سایز ۶	
		آچارهای یکسر تخت سایزهای ۱۰-۱۳-۱۴	
		پیچ گوشتی دوسو ضربه خور	
		ست آلن ۶ پر سایزهای ۲/۵ تا ۸	
		روغندان	
		کاتر کلاسیک بزرگ	
		متر نواری ۵ متری	
		مته HSS سایز ۳، ۴، ۵، مته دیوار سایز ۶، ۷، ۸	
		چکش	
		نوار تفلون و چسب نواری برق	
		دستکش صنعتی	
دریل ۱۳ ضربه ای مدل ۰۰۲۲			
کیف برزنتی کفه لاستیکی			



PU AIR RECOIL HOSE

شیلنگ فنری بادی

- جنس شیلنگ: پلی اورتان
- دمای کاری: ۲۰- درجه تا ۶۰ درجه سانتیگراد

پکیج / پالت	ترازو	نوع کویلینگ (B) مادگی	نوع کویلینگ (A) نری	حداکثر فشار قابل تحمل (پوند بر اینچ مربع)	سایز شیلنگ	طول شیلنگ (متر)	کد
1/48	340	20 SP	20 SP	150	5x8	5	T19-P 5x8-5 M
1/48	540	20 SP	20 SP	150	5x8	10	T19-P 5x8-10 M
1/35	726	20 SP	20 SP	150	5x8	15	T19-P 5x8-15 M
1/20	940	30 SP	30 SP	450	8x12	10	T19-P 8x12-10 M
1/15	1560	30 SP	30 SP	450	8x12	15	T19-P 8x12-15 M



PU AIR RECOIL HOSE

شیلنگ فنری بادی

- جنس شیلنگ: پلی اورتان
- دمای کاری: ۲۰- درجه تا ۶۰ درجه سانتیگراد

پکیج / پالت	ترازو	نوع کویلینگ (B) مادگی	نوع کویلینگ (A) نری	حداکثر فشار قابل تحمل (پوند بر اینچ مربع)	سایز شیلنگ	طول شیلنگ (متر)	کد
1/48	340	20 SP	20 SP	150	5x8	5	T19-C 5x8-5 M
1/48	540	20 SP	20 SP	150	5x8	10	T19-C 5x8-10 M
1/35	726	20 SP	20 SP	150	5x8	15	T19-C 5x8-15 M



FEMALE COUPLERS (SOCKETS)

کویلینگ مادگی معمولی

- جنس بدنه: فولاد
- فشار کاری: ۱۵ بار
- حداکثر فشار: ۲۰ بار
- دمای کار: ۲۰- درجه تا ۸۰ درجه سانتیگراد

پکیج / پالت	ترازو	نوع کویلینگ	سایز (اینچ)	مدل	کد
5/200	92	مادگی معمولی	1/4	بیرون رزوه	T21-20SMA
5/200	112	مادگی معمولی	1/2	بیرون رزوه	T21-40SMA
5/200	96	مادگی معمولی	1/4	تو رزوه	T21-20SFA
5/200	102	مادگی معمولی	1/2	تو رزوه	T21-40SFA
5/200	95	مادگی معمولی	1/4	شیلنگ خور	T21-17SHA
5/200	98	مادگی معمولی	3/8	شیلنگ خور	T21-30SHA





FEMALE COUPLERS (SOCKETS)

کوپلینگ مادگی اتوماتیک

- جنس بدنه: فولاد
- فشار کاری: ۱۵ بار
- حداکثر فشار: ۲۰ بار
- دمای کار: ۲۰- درجه تا ۸۰ درجه سانتیگراد

کد	مدل	سایز (اینچ)	نوع کوپلینگ	تعداد	وزن (گرم)
T21-20SMT	بیرون رزوه	1/4	مادگی اتوماتیک	82	5/200
T21-40SMT	بیرون رزوه	1/2	مادگی اتوماتیک	98	5/200
T21-17SHT	شیلنگ خور	1/4	مادگی اتوماتیک	78	5/200
T21-30SHT	شیلنگ خور	3/8	مادگی اتوماتیک	86	5/200



MALE COUPLERS (NIPPLES)

کوپلینگ نری معمولی

- جنس بدنه: فولاد
- فشار کاری: ۱۵ بار
- حداکثر فشار: ۲۰ بار
- دمای کار: ۲۰- درجه تا ۸۰ درجه سانتیگراد

کد	مدل	سایز (اینچ)	نوع کوپلینگ	تعداد	وزن (گرم)
T21-20PMA	بیرون رزوه	1/4	نری معمولی	24	10/500
T21-40PMA	بیرون رزوه	1/2	نری معمولی	52	10/500
T21-20PFA	تو رزوه	1/4	نری معمولی	28	10/500
T21-17PHA	شیلنگ خور	1/4	نری معمولی	24	10/500
T21-30PHA	شیلنگ خور	3/8	نری معمولی	32	10/500



MULTI-WAY MANIFOLDS

کوپلینگ مادگی چندراهه

- جنس بدنه: فولاد
- فشار کاری: ۱۵ بار
- حداکثر فشار: ۲۰ بار
- دمای کار: ۲۰- درجه تا ۸۰ درجه سانتیگراد

کد	مدل	سایز (اینچ)	نوع کوپلینگ	تعداد	وزن (گرم)
T21-SMV	بیرون رزوه / تو رزوه	1/4 - 1/2	مادگی دو راهه	242	1/60
T21-SMY	بیرون رزوه / تو رزوه	1/4 - 1/2	مادگی سه راهه	330	1/60



TOSAN®



جرثقیل ها



LIFTING EQUIPMENT



CHAIN BLOCKS

جرثقیل زنجیری

- جنس : فولاد آلیاژی سختکاری شده
- روش ساخت: فورج
- دارای گواهی بازرسی عملکرد محصول
- استاندارد: ISO 3077



		قطر زنجیر تحت بار (میلیمتر)	نرخ بار لیفت شده (میلیمتر)	تست بار مداوم (کیلو نیوتن)	طول زنجیر (متر)	ظرفیت (تن)	کد	
1/1	8.5	5	225	7.5	3	0.5	2005CB	
1/1	11	6	300	15	3	1	2010CB	
1/1	14.5	8	350	22.5	3	1.5	2015CB	
1/1	17.5	8	310	30	3	2	2020CB	
1/1	23	8	370	45	3	3	2030CB	
1/1	39.5	10	415	75	3	5	2050CB	



LEVER HOISTS

جرثقیل دستی (پولیفنت)

- جنس : فولاد آلیاژی سختکاری شده
- روش ساخت: فورج
- دارای گواهی بازرسی عملکرد محصول
- استاندارد: ISO 3077

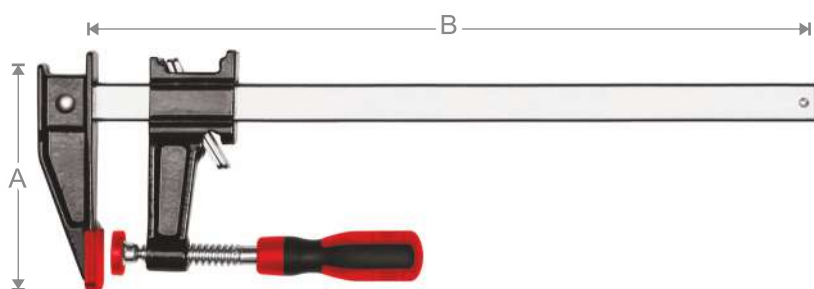

		قطر زنجیر تحت بار (میلیمتر)	نرخ بار لیفت شده (میلیمتر)	تست بار مداوم (کیلو نیوتن)	طول زنجیر (متر)	ظرفیت (تن)	کد	
1/1	9.5	8	220	22.5	1.5	1.5	2515 LH	
1/1	17	10	320	45	1.5	3	2530 LH	



AMERICAN F-CLAMP

پیچ دستی طرح آمریکایی

- جنس فک ها: چدن مالیبل
- جنس میله راهنما: کربن استیل
- جنس پیچ: کربن استیل
- جنس دسته: پی وی سی
- جنس روکش میله راهنما: زینک
- استاندارد: TUV / GS

		طول میله (B) (میلیمتر)	طول فک (A) (میلیمتر)	کد
6/48	620	200	60	TF0-60200

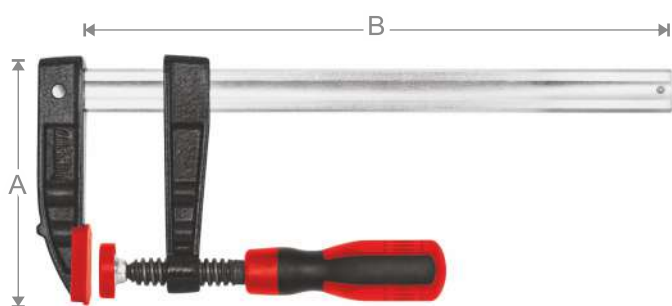

F-CLAMP

پیچ دستی

- جنس فک ها: چدن مالیبل
- جنس میله راهنما: کربن استیل
- جنس پیچ: کربن استیل
- جنس دسته: پی وی سی
- جنس روکش میله راهنما: زینک
- استاندارد: DIN 5117

		طول میله (B) (میلیمتر)	طول فک (A) (میلیمتر)	کد
6/48	350	150	50	TF1-50150
6/48	370	200	50	TF1-50200
6/48	400	250	50	TF1-50250
6/24	690	150	80	TF1-80150
6/24	740	200	80	TF1-80200



TOSAN®



چراغ قوه‌ها

LIGHTING EQUIPMENT



SEARCH LIGHT

چراغ قوه شارژی

- جنس بدنه: آلیاژ آلومینیم
- استاندارد: CE , IPX4
- لوازم جانبی: ۲ عدد باتری شارژی، یک عدد شارژر

کد	تعداد و نوع LED	ماکزیم لومن	ماکزیم برد (متر)	وزن (گرم)	تعداد / بسته بندی
9450 SL	1 : XPE	500	200 - 300	402	1/24



HARD LIGHT

چراغ قوه پلیسی

- جنس بدنه: آلیاژ آلومینیم
- استاندارد: CE , IPX4
- لوازم جانبی: ۲ عدد باتری شارژی، ۱ عدد شارژر دوتایی

کد	تعداد و نوع LED	ماکزیم لومن	ماکزیم برد (متر)	وزن (گرم)	تعداد / بسته بندی
9581 FLL	1 : T6(XML)	800	200 - 300	224	1/36



HARD LIGHT

چراغ قوه پلیسی

- جنس بدنه: آلیاژ آلومینیم
- استاندارد: CE , IPX4
- لوازم جانبی: ۱ عدد باتری، یک عدد شارژر، خشاب باتری معمولی

کد	تعداد و نوع LED	ماکزیم لومن	ماکزیم برد (متر)	وزن (گرم)	تعداد / بسته بندی
9580 FLL	1 : T6(XML)	800	200 - 300	162	1/36





HEAD LIGHT

چراغ پیشانی شارژی حرفه ای

- جنس بدنه: آلیاژ آلومینیوم
- استاندارد: CE , IPX4
- لوازم جانبی: ۲ عدد باتری لیتیومی (قابل شارژ)، ۱ عدد شارژر سریع،
خشاب باتری معمولی، گیره اتصال به دوچرخه

پکیج / جعبه	ترازو	ماکزیمم برد (متر)	ماکزیمم لومن	تعداد و نوع LED	کد
1/36	208	200 - 300	2000	3: T6(XML) + 2: XPE	9420 HL



HEAD LIGHT

چراغ پیشانی شارژی

- جنس بدنه: آلیاژ آلومینیوم
- استاندارد: CE , IPX4
- لوازم جانبی: ۲ عدد باتری شارژی، ۱ عدد شارژر سریع،
خشاب باتری معمولی

پکیج / جعبه	ترازو	ماکزیمم برد (متر)	ماکزیمم لومن	تعداد و نوع LED	کد
1/36	208	300 - 500	800	1 : T6(XML)	9381 HLR



TOSAN® توسن
ابزار هر حرفه‌ای



 tosan.tools

 tosantools

 @tosantools

 www.tosantools.com



 ۰۲۱-۵۴۱۹۱

کاتالوگ ابزارهای دستی ۱۴۰۳

2024 HAND TOOLS CATALOGUE